

はじめに

このたびは、GP画面作成ソフト「GP-PRO/PB for Windows Ver.6.0」をご採用いただき、まことにありがとうございます。

この製品を正しくご使用いただくために、マニュアル類をよくお読みください。また、マニュアル類は必ずご利用になる場所のお手元に保管し、いつでもご覧いただけるようにしておいてください。

おことわり

- (1) 「GP-PRO/PB for Windows Ver.6.0」(以下本製品といいます)のプログラムおよびマニュアル類は、すべて(株)デジタルの著作物であり、(株)デジタルがユーザーに対し「ソフトウェア使用条件」に記載の使用権を許諾したものです。当該「ソフトウェア使用条件」に反する行為は、日本国内外の法令により禁止されています。
- (2) 本書の内容については万全を期して作成しておりますが、万一お気づきの点がありましたら、(株)デジタル「GPサポートダイヤル」までご連絡ください。
- (3) 前項にかかわらず、本製品を運用した結果の影響および第三者のいかなる請求にも、(株)デジタルは一切責任を負いません。
- (4) 製品の改良のため、本書の記述と本製品のソフトウェアとの間に異なった部分が生じることがあります。最新の説明は、別冊ないし電子的な情報として提供していますので、あわせてご参照ください。
- (5) 本書は、(株)デジタルから日本国内仕様として発売された製品専用です。
- (6) 本製品が記録・表示する情報の中に、(株)デジタルまたは第三者が権利を有する無体財産権、知的所有権に関わる内容を含むことがあります。これは(株)デジタルがこれらの権利の利用について、ユーザーまたはその他の第三者に、何らの保証や許諾を与えるものではありません。また本製品に記録・表示された情報を使用したことにより第三者の知的所有権などの権利に関わる問題が生じた場合、(株)デジタルはその責を負いませんのであらかじめご了承ください。

© Copyright 2001 Digital Electronics Corporation. All rights reserved.

(株)デジタル 2001 Nov.

商標権などについて

本書に記載の会社名、商品名は、各社の商号、商標(登録商標を含む)またはサービスマークです。本製品の表示・記述の中では、これら権利に関する個別の表示は省略しております。

商標等	権利者
Microsoft, MS, MS-DOS, Windows, Windows 95, Windows 98, Windows Me, Windows NT, Windows 2000, Windows エクスプローラ, Microsoft Excel	米国Microsoft社
Intel, Pentium	米国Intel社
Pro-face	(株)デジタル
NEC, PC-9800	日本電気(株)
Ethernet	米国Western Digital社
IBM, VGA, PC/AT	米国IBM社

なお、上記商号・商標類で、本書での表記が正式な表記と異なるものは以下の通りです。

本書での表記	正式な表記
Windows 95	Microsoft [®] Windows [®] 95 オペレーティングシステム
Windows 98	Microsoft [®] Windows [®] 98 オペレーティングシステム
Windows Me	Microsoft [®] Windows [®] Me オペレーティングシステム
Windows NT	Microsoft [®] Windows NT [®] オペレーティングシステム
Windows 2000	Microsoft [®] Windows 2000 [®] オペレーティングシステム
MS-DOS	Microsoft [®] MS-DOS [®] オペレーティングシステム

対応機種一覧

GP-PRO/PB for Windows Ver.6.0で対応している機種は以下のとおりです。本書では以下のようなシリーズ名または商品名を用いて説明します。

対応 GP 一覧

シリーズ名		商品名	型式	GPタイプ
GP70シリーズ	GP-H70シリーズ	GP-H70L	GPH70-LG11-24V	GPH70L
			GPH70-LG41-24VP	
		GP-H70S	GPH70-SC11-24V	GPH70S
			GPH70-SC41-24VP	
	GP-270シリーズ	GP-270L	GP270-LG11-24V	GP270L
			GP270-LG21-24VP	
			GP270-LG31-24V	
		GP-270S	GP270-SC11-24V	GP270S
			GP270-SC21-24VP	
			GP270-SC31-24V	
	GP-370シリーズ	GP-370L	GP370-LG11-24V	GP370L
			GP370-LG21-24VP	
			GP370-LG31-24V	
			GP370-LG41-24VP	
		GP-370S	GP370-SC11-24V	GP370S
			GP370-SC21-24VP	
			GP370-SC31-24V	
			GP370-SC41-24VP	
	GP-470シリーズ	GP-470E	GP470-EG11	GP470
			GP470-EG21-24VP	
GP470-EG31-24V				
GP-570シリーズ	GP-570S	GP570-SC11	GP570	
		GP570-SC21-24VP		
		GP570-SC31-24V		
	GP-570T	GP570-TC11		
		GP570-TC21-24VP		
		GP570-TC31-24V		
GP-57JS	GP57J-SC11			
GP-570VM	GP570-TV11	GP570VM		
GP-571シリーズ	GP-571T	GP571-TC11	GP571T	
GP-675シリーズ	GP-675S	GP675-SC11	GP675	
		GP675-TC11		
	GP-675T	GP675-TC41-24VP		
GP-870シリーズ	GP-870VM	GP870-PV11	GP870VM	
GP-377シリーズ	GP-377L	GP377-LG11-24V	GP377L	
		GP377-LG41-24V		
	GP-377S	GP377-SC11-24V	GP377S	
	GP377-SC41-24V			
GP77Rシリーズ	GP-377Rシリーズ	GP-377RT	GP377R-TC11-24V	GP377R
			GP377R-TC41-24V	
	GP-477Rシリーズ	GP-477RE	GP477R-EG11	GP477R
			GP477R-EG41-24VP	
	GP-577Rシリーズ	GP-577RS	GP577R-SC11	GP577R
			GP577R-SC41-24VP	
GP-577RT		GP577R-TC11		
		GP577R-TC41-24VP		
GP2000シリーズ	GP-2300シリーズ	GP-2300L	GP2300-LG41-24V	GP2300L
			GP2300-TC41-24V	
	GP-2301シリーズ	GP-2301L	GP2301-LG41-24V	GP2301L
			GP2301-SC41-24V	
	GP-2400シリーズ	GP-2400T	GP2400-TC41-24V	GP2400
	GP-2500シリーズ	GP-2500T	GP2500-TC11	GP2500
			GP2500-TC41-24V	
	GP-2501シリーズ	GP-2501S	GP2501-SC11	GP2501S
			GP2501-TC11	
GP-2600シリーズ	GP-2600T	GP2600-TC11	GP2600	
		GP2600-TC41-24V		

対応 GLC 一覧

シリーズ名		商品名	型式	GPタイプ
GLC100シリーズ	GLC100シリーズ	GLC100L	GLC100-LG41-24V	GLC100L
		GLC100S	GLC100-SC41-24V	GLC100S
GLC300シリーズ	GLC300シリーズ	GLC300T	GLC300-TC41-24V	GLC300T
GLC2000シリーズ	GLC2300シリーズ	GLC2300L	GLC2300-LG41-24V	GLC2300L
		GLC2300T	GLC2300-TC41-24V	GLC2300
	GLC2400シリーズ	GLC2400T	GLC2400-TC41-24V	GLC2400
	GLC2600シリーズ	GLC2600T	GLC2600-TC41-24V	GLC2600

マニュアルの読み方

マニュアルの構成

本書は「GP-PRO/PB for Windows Ver.6.0」(以下、本製品と呼びます)の使用方法を説明するマニュアル(4巻構成)の第3巻、「パーツリスト」です。本書以外に、3冊のマニュアルがありますので、あわせてご覧ください。

これらマニュアル類のほか、データファイルとして補足説明や機能の追加・修正情報が添付されていることがあります。

[スタート]ボタンをクリックし、[プログラム(P)] [Pro-face] [ProPB3Win]の順にポイントし、[お読みください]をクリックし、表示された内容をご覧ください。

なお、GPに関する詳しい説明は、各機種ごとの「ユーザズマニュアル」(別売)をご覧ください。

第1巻	オペレーションマニュアル	本製品を使うための操作手順と一部特殊な機能を除いたすべての機能について説明します。PDFデータで収録されています。
第2巻	タグリファレンスマニュアル	GPの画面上機能を指定する「タグ」の詳細について、まとめて説明します。PDFデータで収録されています。
第3巻	パーツリスト (本書)	本製品にあらかじめ用意されている部品と図記号をまとめて説明します。PDFデータで収録されています。
第4巻	機器接続マニュアル (PLC接続マニュアル)	GPと各社のPLCの接続方法について説明します。PDFデータで収録されています。

GP-PRO/PBのマニュアルはGP画面の作成について書かれています。GLCの作画を行う場合は、GPをGLCに読み替えて操作してください。

タグなどのアドレス設定時は標準インストール時にインストールされるレイアウトシートを利用されると便利です。

レイアウトシートには「デバイス割り付け表」と「タグレイアウトシート」があります。それぞれMicrosoft Excelのデータとしてインストールされているのでご利用ください。各ファイルの場所とファイル名を以下に示します。

フォルダ名	ファイル名	内容
Pro-face¥ propbwin¥sheet	Device1J.xls	デバイス割り付け表
	TAG1J.xls	タグレイアウトシート
	TAG2J.xls	
	TAG3J.xls	
	TAG4J.xls	

なお、Microsoft Excelのご利用方法は該当商品マニュアルを参照ください。

対応機種の名称について

対応機種によって、サポートしている機能や設定が異なる場合があります。本書では「対応機種一覧」にある「シリーズ名」または「商品名」を使って説明しています。

表記のルール



本書は、以下のルールで表記します。

わかりにくいところなどは「GP サポートダイヤル」までお問い合わせください。「GP サポートダイヤル」では、(株)デジタル製品についての技術的なご質問・ご相談にお答えします。

なお、パソコンやWindowsそのものに関することは、パソコンをお買い上げの販売店、メーカーにお問い合わせください。



安全に関する注意表記

本製品のご使用上、安全に関して重要な説明には、以下の表示を添えています。

表示	意味内容
 警告	この表示を無視して誤った取り扱いをすると、人が死亡または重傷を負う可能性が想定される内容を示します。
 注意	この表示を無視して誤った取り扱いをすると、人が傷害を負ったり、物的損害の発生が想定される内容を示します。
 重要	この表示の説明に従わない場合、機器の異常動作やデータの消失などの不都合が起こる可能性があります。
強制	必ず実施していただきたい操作、作業などを表します。
禁止	決して行ってはならない操作、作業などを表します。

説明のための表記

本書では、説明の便宜のため、以下のように表記します。

表記	意味内容
 MEMO	参考になることがら、補足的な説明です。
参照	関連する説明が掲載されている項目(マニュアル名、章・節・項)を示します。
 	パソコンのキーを表します。 参照 キーボード対応表
PLC	PLC(プログラマブルコントローラ、シーケンサ)、温調器やインバータなどの周辺機器を指します。
GP	(株)デジタル製グラフィックパネル「GP シリーズ」の総称です。 本製品の対応機種名 参照 対応機種一覧 対応 GP 一覧
GLC	(株)デジタル製グラフィックコントローラ「GLC シリーズ」の総称です。 本製品の対応機種名 参照 対応機種一覧 対応 GLC 一覧

目次

はじめに	1
商標権などについて	2
対応機種一覧	3
マニュアルの読み方	5
表記のルール	6

第1章 部品の一覧

1.1 本書は	1-1
1.2 部品ファイルの構成	1-1
1.3 機能一覧表の見方	1-5
1.3.1 機能一覧項目	1-5

第2章 スイッチ (ビット/ワート / 特殊)

2.1 スイッチ 3Dパーツ01 OP4-3D01.PDB	2-1
2.2 スイッチ 3Dパーツ02 OP4-3D02.PDB	2-2
2.3 スイッチ プレーンパーツ01 OP4-PL01.PDB	2-4
2.4 スイッチ プレーンパーツ02 OP4-PL02.PDB	2-5
2.5 スイッチ 銘板付パーツ01カラー OP4-MC01.PDB	2-7
2.6 スイッチ 銘板付パーツ01モノクロ OP4-MM01.PDB	2-9
2.7 スイッチ 標準パーツ01 OP4-SP01.PDB	2-11
2.8 スイッチ イメージパーツ img_*.BPD	2-13

第3章 トグルスイッチ

3.1 スイッチ 3Dパーツ01 OP4-3D01.PDB	3-1
3.2 スイッチ 3Dパーツ02 OP4-3D02.PDB	3-2
3.3 スイッチ プレーンパーツ01 OP4-PL01.PDB	3-3
3.4 スイッチ プレーンパーツ02 OP4-PL02.PDB	3-5
3.5 スイッチ 標準パーツ01 OP4-SP01.PDB	3-6

第4章 ランプ

4.1 ランプ 3Dパーツ01 OP4-3D01.PDB	4-1
4.2 ランプ 3Dパーツ02 OP4-3D02.PDB	4-3
4.3 ランプ プレーンパーツ01 OP4-PL01.PDB	4-4
4.4 ランプ プレーンパーツ02 OP4-PL02.PDB	4-6
4.5 ランプ 銘板付パーツ01カラー OP4-MC01.PDB	4-7
4.6 ランプ 銘板付パーツ01モノクロ OP4-MM01.PDB	4-9
4.7 ランプ 搬送パーツ01カラー OP4-HC01.PDB	4-11

4.8	ランプ 搬送パーツ 0 1 モノクロ	OP4-HM01.PDB	4-12
4.9	ランプ ラダーパーツ 0 1 カラー	OP4-LC01.PDB	4-13
4.10	ランプ ラダーパーツ 0 1 モノクロ	OP4-LM01.PDB	4-14
4.11	ランプ 水道管パーツ 0 1 カラー	OP4-SC01.PDB	4-15
4.12	ランプ 水道管パーツ 0 1 モノクロ	OP4-SM01.PDB	4-17
4.13	ランプ 標準パーツ 0 1	OP4-SP01.PDB	4-19
4.14	ランプ イメージパーツ	OP4- * * .BPD	4-20

第 5 章 棒グラフ

5.1	棒グラフ 3 D パーツ 0 1	OP4-3D01.PDB	5-1
5.2	棒グラフ プレーンパーツ 0 1	OP4-PL01.PDB	5-2
5.3	棒グラフ 水道管パーツ 0 1 カラー	OP4-SC01.PDB	5-3

第 6 章 円グラフ

6.1	円グラフ 3 D パーツ 0 1	OP4-3D01.PDB	6-1
6.2	円グラフ プレーンパーツ 0 1	OP4-PL01.PDB	6-2

第 7 章 半円グラフ

7.1	半円グラフ 3 D パーツ 0 1	OP4-3D01.PDB	7-1
7.2	半円グラフ プレーンパーツ 0 1	OP4-PL01.PDB	7-2

第 8 章 タンクグラフ

8.1	タンクグラフ 3 D パーツ 0 1	OP4-3D01.PDB	8-1
8.2	タンクグラフ プレーンパーツ 0 1	OP4-PL01.PDB	8-3

第 9 章 メータ

9.1	メータ 3 D パーツ 0 1	OP4-3D01.PDB	9-1
9.2	メータ プレーンパーツ 0 1	OP4-PL01.PDB	9-2

第 10 章 折れ線グラフ

10.1	折れ線グラフ 3 D パーツ 0 1	OP4-3D01.PDB	10-1
10.2	折れ線グラフ プレーンパーツ 0 1	OP4-PL01.PDB	10-2

第 11 章 キーボード

11.1	キーボード <Dec> 3 D パーツ 0 1	OP4-3D01.PDB	11-1
11.2	キーボード <Dec> プレーンパーツ 0 1	OP4-PL01.PDB	11-2
11.3	キーボード <Hex> 3 D パーツ 0 1	OP4-3D01.PDB	11-3
11.4	キーボード <Hex> プレーンパーツ 0 1	OP4-PL01.PDB	11-4

11.5 キーボード<Text> 3Dパーツ01	OP4-3D01.PDB	11-5
11.6 キーボード<Text> プレーンパーツ01	OP4-PL01.PDB	11-6

第12章 設定値表示器

12.1 キーボード<表示部> 3Dパーツ01	OP4-3D01.PDB	12-1
12.2 キーボード<表示部> プレーンパーツ01	OP4-PL01.PDB	12-2

第13章 数値表示器

13.1 数値表示器 3Dパーツ01	OP4-3D01.PDB	13-1
13.2 数値表示器 プレーンパーツ01	OP4-PL01.PDB	13-2

第14章 メッセージ表示器

14.1 メッセージ表示器 3Dパーツ01	OP4-3D01.PDB	14-1
14.2 メッセージ表示器 プレーンパーツ01	OP4-PL01.PDB	14-2

第15章 日付表示器

15.1 日付表示器 3Dパーツ01	OP4-3D01.PDB	15-1
15.2 日付表示器 プレーンパーツ01	OP4-PL01.PDB	15-2

第16章 時間表示器

16.1 時間表示器 3Dパーツ01	OP4-3D01.PDB	16-1
16.2 時間表示器 プレーンパーツ01	OP4-PL01.PDB	16-2

第17章 ライブラリ

17.1 ライブラリファイルの構成		17-1
17.2 ライブラリのアドレスについて		17-2
17.3 アドレスの設定について		17-3
17.4 3ステートスイッチ データ入力機器	OP4-LIB1.CPW	17-4
17.5 ロータリスイッチ データ入力機器	OP4-LIB1.CPW	17-6
17.6 スライドスイッチ データ入力機器	OP4-LIB1.CPW	17-9
17.7 ラジオスイッチ データ入力機器	OP4-LIB1.CPW	17-12
17.8 デジスイッチ データ入力機器	CP4-LIB1.CPW	17-15
17.9 デジスイッチ2 データ入力機器2	CP4-LIB5.CPW	17-17
17.10 ボリュームスイッチ データ入力機器	OP4-LIB1.CPW	17-21
17.11 数値設定器 データ入力機器	OP4-LIB1.CPW	17-23
17.12 LEDランプ モニタ機器ライブラリ	OP4-LIB2.CPW	17-25
17.13 I/Oモニタ モニタ機器ライブラリ	OP4-LIB2.CPW	17-26
17.14 デバイスマニタ モニタ機器ライブラリ	OP4-LIB2.CPW	17-28

17.15	タイマ 多機能機器ライブラリ	OP4-LIB3.CPW	17-30
17.16	カウンタ 多機能機器ライブラリ	OP4-LIB3.CPW	17-32
17.17	温度調節計 多機能機器ライブラリ	OP4-LIB3.CPW	17-34
17.18	加減算スイッチ アプリケーションライブラリ	OP4-LIB4.CPW	17-37
17.19	ウインドウ表示ツール アプリケーションライブラリ	OP4-LIB4.CPW	17-39
17.20	2点押しスイッチ アプリケーションライブラリ	OP4-LIB4.CPW	17-41
17.21	アラーム表示1 アプリケーションライブラリ	OP4-LIB4.CPW	17-43
17.22	アラーム表示2 アプリケーションライブラリ	OP4-LIB4.CPW	17-44
17.23	アラーム表示3 アプリケーションライブラリ	OP4-LIB4.CPW	17-45
17.24	アニメーション表示 アプリケーションライブラリ	OP4-LIB4.CPW	17-46
17.25	ファインクデータ変更ツール アプリケーションライブラリ	OP4-LIB4.CPW	17-47
17.26	時計 10進テンキー アプリケーションライブラリ	OP4-LIB4.CPW	17-49
17.27	時計 16進テンキー アプリケーションライブラリ	OP4-LIB4.CPW	17-50

第18章 マークライブラリ

18.1	マークライブラリとは	18-1
18.2	MRK ファイルの構成	18-1
18.3	マーカー一覧表の見方	18-2
18.4	図記号番号 0001 ~ 0050 IS07-1.MRK	18-3
18.5	図記号番号 0051 ~ 0100 IS07-1.MRK	18-4
18.6	図記号番号 0101 ~ 0150 IS07-1.MRK	18-5
18.7	図記号番号 0151 ~ 0200 IS07-1.MRK	18-6
18.8	図記号番号 0201 ~ 0250 IS07-2.MRK	18-7
18.9	図記号番号 0251 ~ 0300 IS07-2.MRK	18-8
18.10	図記号番号 0301 ~ 0350 IS07-2.MRK	18-9
18.11	図記号番号 0351 ~ 0400 IS07-2.MRK	18-10
18.12	図記号番号 0401 ~ 0450 IS07-3.MRK	18-11
18.13	図記号番号 0451 ~ 0500 IS07-3.MRK	18-12
18.14	図記号番号 0501 ~ 0550 IS07-3.MRK	18-13
18.15	図記号番号 0551 ~ 0600 IS07-3.MRK	18-14
18.16	図記号番号 0601 ~ 0650 IS07-4.MRK	18-15
18.17	図記号番号 0651 ~ 0700 IS07-4.MRK	18-16
18.18	図記号番号 0701 ~ 0750 IS07-4.MRK	18-17
18.19	図記号番号 0751 ~ 0800 IS07-4.MRK	18-18
18.20	図記号番号 0801 ~ 0850 IS07-5.MRK	18-19
18.21	図記号番号 0851 ~ 0900 IS07-5.MRK	18-20
18.22	図記号番号 0901 ~ 0950 IS07-5.MRK	18-21
18.23	図記号番号 0951 ~ 1000 IS07-5.MRK	18-22
18.24	図記号番号 1001 ~ 1050 IS07-6.MRK	18-23

18.25 図記号番号 1051 ~ 1100 IS07-6.MRK	18-24
18.26 図記号番号 1101 ~ 1140 IS07-6.MRK	18-25

付録 無機能

付 .1 スイッチ 無機能 3 D スイッチパーツ OP4-0BJA.CPW	付 -1
付 .2 スイッチ 無機能 プレーン スイッチパーツ OP4-0BJB.CPW	付 -3
付 .3 ランプ 無機能 3 D ランプパーツ OP4-0BJC.CPW	付 -5
付 .4 ランプ 無機能 プレーン ランプパーツ OP4-0BJD.CPW	付 -7
付 .5 表示器 無機能 表示器パーツ OP4-0BJE.CPW	付 -9
付 .6 キーボード 無機能 3 D キーボードパーツ OP4-0BJF.CPW	付 -10
付 .7 キーボード 無機能 プレーン キーボードパーツ OP4-0BJG.CPW	付 -11
付 .8 下地 無機能 下地パーツ OP4-0BJH.CPW	付 -12
付 .9 日本語 FEP 用 3D キーボードパーツ FEPKEY1.CPW	付 -13
付 .10 日本語 FEP 用 プレーン キーボードパーツ FEPKEY2.CPW	付 -14

MEMO

このページは、空白です。
ご自由にお使いください。

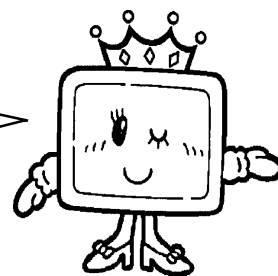

第1章 部品の一覧

- 1 本書は
- 2 部品構成
- 3 機能一覧表の見方



1.1 本書は

「GP-PRO/PB for Windows」の中には、スイッチやランプなど、機能付きの部品を標準で用意しています。その部品を使いやすいように一覧表にしました。「GP-PRO/PB for Windows オペレーションマニュアル」と併せてご覧ください。なお、本書は三菱電機(株)MELSEC-AnAシリーズ(リンクユニット使用)対応を基本として解説しています。

1.2 部品ファイルの構成

部品ファイルは、スイッチやランプなどの種類ごとに用意されています。部品図は主に PDB ファイルに登録されています。PDB ファイルの内容については次の表を参照してください。なお、GP2000 シリーズでは PDB ファイルの他に BPD ファイルも使用できます。BPD ファイルにはイメージ部品が登録されています。イメージ部品については2.7 スイッチ イメージパーツ、4.14 ランプ イメージパーツを参照してください。

	部品			GP 表示タイプ	部品ファイル		
	アイコン	プルダウン メニュー	種類		ファイル名	タイトル	
部 品		ビットスイッチ	一点/二点	カラー/モノクロ	OP4-3D01.PDB	3Dパ°-ツ01	
					OP4-3D02.PDB	3Dパ°-ツ02	
					OP4-PL01.PDB	プレートパ°-ツ01	
					OP4-PL02.PDB	プレートパ°-ツ02	
					OP4-SP01.PDB	標準パーツ01	
			銘板	カラー	OP4-MC01.PDB	銘板付パーツ01 カラー	
				モノクロ	OP4-MM01.PDB	銘板付パーツ01 モノクロ	
				一点/二点	カラー/モノクロ	OP4-3D01.PDB	3Dパ°-ツ01
						OP4-3D02.PDB	3Dパ°-ツ02
						OP4-PL01.PDB	プレートパ°-ツ01
OP4-PL02.PDB	プレートパ°-ツ02						
OP4-SP01.PDB	標準パーツ01						
銘板	カラー	OP4-MC01.PDB	銘板付パーツ01 カラー				
	モノクロ	OP4-MM01.PDB	銘板付パーツ01 モノクロ				
	ワードスイッチ	一点/二点	カラー/モノクロ	OP4-3D01.PDB	3Dパ°-ツ01		
				OP4-3D02.PDB	3Dパ°-ツ02		
				OP4-PL01.PDB	プレートパ°-ツ01		
				OP4-PL02.PDB	プレートパ°-ツ02		
				OP4-SP01.PDB	標準パーツ01		
		銘板	カラー	OP4-MC01.PDB	銘板付パーツ01 カラー		
			モノクロ	OP4-MM01.PDB	銘板付パーツ01 モノクロ		

部品	部品		GP 表示タイプ	部品ファイル		
	アイコン	プルダウン メニュー		種類	ファイル名	タイトル
部 品		特殊スイッチ	一点/二点	カラー/モノクロ	OP4-3D01.PDB	3Dパ°-ツ01
					OP4-3D02.PDB	3Dパ°-ツ02
					OP4-PL01.PDB	プレーンパ°-ツ01
					OP4-PL02.PDB	プレーンパ°-ツ02
					OP4-SP01.PDB	標準パーツ01
			銘板	カラー	OP4-MC01.PDB	銘板付パーツ01 カラー
	モノクロ	OP4-MM01.PDB		銘板付パーツ01 モノクロ		
		トグルスイッチ	一点/二点	カラー/モノクロ	OP4-3D01.PDB	3Dパ°-ツ01
					OP4-3D02.PDB	3Dパ°-ツ02
					OP4-PL01.PDB	プレーンパ°-ツ01
OP4-PL02.PDB					プレーンパ°-ツ02	
OP4-SP01.PDB					標準パーツ01	
					ランプ	丸/四角
	OP4-3D02.PDB	3Dパ°-ツ02				
	OP4-PL01.PDB	プレーンパ°-ツ01				
	OP4-PL02.PDB	プレーンパ°-ツ02				
	OP4-SP01.PDB	標準パーツ01				
	搬送	カラー	OP4-HC01.PDB	搬送パーツ01 カラー		
		モノクロ	OP4-HM01.PDB	搬送パーツ01 モノクロ		
	ラダー	カラー	OP4-LC01.PDB	ラダーパーツ01 カラー		
		モノクロ	OP4-LM01.PDB	ラダーパーツ01 モノクロ		
	4ステート ランプ	銘板	カラー	OP4-MC01.PDB		銘板付パーツ01 カラー
			モノクロ	OP4-MM01.PDB	銘板付パーツ01 モノクロ	
		水道管	カラー	OP4-SC01.PDB	水道管パーツ01 カラー	
			モノクロ	OP4-SM01.PDB	水道管パーツ01 モノクロ	

GP2000シリーズの場合、ビット/ワード/特殊スイッチとランプはイメージ部品(BPDファイル)を使用することができます。BPDファイルの詳細は、**2.8 スイッチイメージパーツ**、**4.14 ランプイメージパーツ**を参照してくださいね。

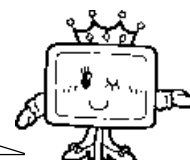

	部品			GP 表示タイプ	部品ファイル	
	アイコン	プルダウン メニュー	種類		ファイル名	タイトル
部 品		棒グラフ	——	カラー/モノクロ	OP4-3D01.PDB	3Dパ°-ツ01
					OP4-PL01.PDB	プレートパ°-ツ01
					OP4-SC01.PDB	水道管パーツ01 カラー
		円グラフ	——	カラー/モノクロ	OP4-3D01.PDB	3Dパ°-ツ01
					OP4-PL01.PDB	プレートパ°-ツ01
		半円グラフ	——	カラー/モノクロ	OP4-3D01.PDB	3Dパ°-ツ01
					OP4-PL01.PDB	プレートパ°-ツ01
		タンクグラフ ^{*1}	——	カラー/モノクロ	OP4-3D01.PDB	3Dパ°-ツ01
					OP4-PL01.PDB	プレートパ°-ツ01
		メータ ^{*1}	——	カラー/モノクロ	OP4-3D01.PDB	3Dパ°-ツ01
					OP4-PL01.PDB	プレートパ°-ツ01
		折れ線 グラフ	——	カラー/モノクロ	OP4-3D01.PDB	3Dパ°-ツ01
					OP4-PL01.PDB	プレートパ°-ツ01
		キーボード	——	カラー/モノクロ	OP4-3D01.PDB	3Dパ°-ツ01
OP4-PL01.PDB					プレートパ°-ツ01	
	設定値表示器	——	カラー/モノクロ	OP4-3D01.PDB	3Dパ°-ツ01	
				OP4-PL01.PDB	プレートパ°-ツ01	
	アラーム	——	——	——	——	
	ファイル項目 表示器 ^{*2}	——	——	——	——	
	キーパッド 表示器 ^{*2}	——	——	——	——	

*1 GP-270シリーズではこの部品は使用できません。

*2 GP2000シリーズ、GP77Rシリーズ及びGP377シリーズ以外のGP70シリーズではこの部品は使用できません。

	部品			GP 表示タイプ	部品ファイル		
	アイコン	プルダウン メニュー	種類		ファイル名	タイトル	
部 品		数値表示器	—	カラー/モノクロ	OP4-3D01.PDB	3Dパ°-ツ01	
					OP4-PL01.PDB	プ°レンパ°-ツ01	
		メッセ-ジ°表示器	—	カラー/モノクロ	OP4-3D01.PDB	3Dパ°-ツ01	
					OP4-PL01.PDB	プ°レンパ°-ツ01	
		日付表示器	—	カラー/モノクロ	OP4-3D01.PDB	3Dパ°-ツ01	
					OP4-PL01.PDB	プ°レンパ°-ツ01	
		時間表示器	—	カラー/モノクロ	OP4-3D01.PDB	3Dパ°-ツ01	
					OP4-PL01.PDB	プ°レンパ°-ツ01	
	ラ イ ブ ラ リ		ライブラリの 配置	—	カラー/モノクロ	OP4-LIB1.CPW	デ°-タ入力機器ライブ°ラリパ°-ツ
						OP4-LIB2.CPW	モニタ機器ライブ°ラリパ°-ツ
						OP4-LIB3.CPW	多機能機器ライブ°ラリパ°-ツ
						OP4-LIB4.CPW	アプ°リケ°ションライブ°ラリパ°-ツ
OP4-LIB5.CPW						デ°-タ入力機器2ライブ°ラリパ°-ツ	
OP4-obja.CPW						無機能3Dスイッチパ°-ツ	
OP4-objb.CPW						無機能プ°レンスイッチパ°-ツ	
OP4-objc.CPW						無機能3Dランプ°パ°-ツ	
OP4-objd.CPW						無機能プ°レンランプ°パ°-ツ	
OP4-obje.CPW						無機能表示器パ°-ツ	
OP4-objf.CPW						無機能3Dキーパ°ット°パ°-ツ	
OP4-objg.CPW						無機能プ°レンキーパ°ット°パ°-ツ	
OP4-objh.CPW						無機能下地パ°-ツ	
FEPKEY1.CPW						FEP用3Dキー°ト°パ°-ツ	
FEPKEY2.CPW	FEP用プ°レンキー°ト°パ°-ツ						



GP-Web用画面を作画する場合、部品およびライブラリはGP-Web専用のファイルを使う必要があります。それ以外のファイルを使用した場合、GP-Webの画面としてブラウザ上で正しく表示されないことがあります。GP-Web用のPDBファイルおよびCPWファイルは以下のフォルダを選択してください。

PDB ファイル.....¥PDB¥GPWEBPDB

CPW ファイル.....¥CPW¥GPWEBCPW

GP-Web 専用のファイルは、GP-Web インストール CD-ROM からインストールされます。ただし、イメージパーツについてはGP-Web でもそのまま使用可能です。

参照 2.8 スイッチ イメージパーツ、4.14 ランプ イメージパーツ

1.3 機能一覧表の見方

次ページ以降に部品一覧の下に表が記載されています。ここではその表の見方と項目を説明します。

例:

2.1 スイッチ 3Dパーツ01 OP4-3D01.PDB

部品ファイルのタイトル
を表しています。

部品ファイル名です。

	状態変化		カラー設定		
	有	無	枠	ON/OFF	固定
SW_3D001					
SW_3D002					
SW_NO_BOR				ONのみ	
SW_3D012					

表の左側には、部品番号が記されています。部品番号は、部品の1つ1つに付けられており、部品の一覧で表示される部品番号に対応しています。

部品を使うときは、機能一覧表で機能を確認してください。

1.3.1 機能一覧項目

機能一覧表の項目を説明します。 のついているところは、その項目を使うことができます。

状態変化 「有」、「無」の設定を示しています。
「有」、「無」の両方に を記していれば、どちらの場合でも使用することができます。

使用アドレス 「ビット」、「ワード」の設定を示しています。
「ビット」、「ワード」の両方に を記していれば、どちらの場合でも使用することができます。
「ビット」だけの場合は、スイッチ動作がビットセット、ビットリセット、モーメンタリ、反転に限定されます。

カラー設定	<p>「枠」、「ON/OFF」、「固定」、「スケール」、「グラフ」、「グラフエリア」、「パターン」、「Fg」、「Bg」、「3d」、「パッド」のカラー設定を示しています。</p> <p>「枠」 部品の枠が色設定できます。</p> <p>「ON/OFF」 ONのときとOFFのときのそれぞれの色を設定できます。</p> <p>「固定」 色を変更することができません。</p> <p>「スケール」 目盛の色が設定できます。</p> <p>「グラフ」 グラフの色が設定できます。</p> <p>「グラフエリア」 グラフの背景色が設定できます。</p> <p>「パターン」 グラフのパターンが設定できます。</p> <p>「Fg」 表示色が設定できます。</p> <p>「Bg」 背景色が設定できます。</p> <p>「3d」 彫刻色が設定できます。</p> <p>「パッド」 キーパッドの色が設定できます。</p> <p>「枠」、「ON/OFF」の両方に を記していれば、どちらも設定することができます。</p>
機能	<p>スイッチの動作を示しています。 を記していればすべての動作が行えます。「ビット」と記していれば、ビットセット、ビットリセット、モーメンタリ、反転のうち1つを設定することができます。</p>
方向	<p>グラフの表示方向を示しています。</p>



・ タグなどのアドレス設定時は標準インストール時にインストールされるレイアウトシートを利用されると便利です。レイアウトシートには「デバイス割り付け表」と「タグレイアウトシート」があります。それぞれMicrosoft Excel 95のデータとしてインストールされているのでご利用ください。

インストール先

propbwin¥sheet¥Device1J.xls

¥TAG1J.xls

¥TAG2J.xls

¥TAG3J.xls

¥TAG4J.xls

Device1J.xls: デバイス割り付け表

TAG1J.xls ~ TAG4J.xls: タグレイアウトシート

なお、Microsoft Excel 95のご利用方法は該当商品マニュアルを参照ください。

パーツに関する注意事項

各パーツに関する注意事項を以下に挙げます。

状態変化：有のパーツ(ビットスイッチ、トグルスイッチ、ランプ、メッセージ表示器、図形表示器)と描画とを組み合わせる場合は、配置方法によってエディタ上とGP上でのイメージが異なって表示される場合があります

- ・描画の始点と終点をパーツ内に納めて描画した場合はGP上で正しく表示されます。

<画面エディタ上>

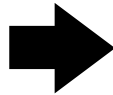

<GP上>



- ・描画の始点と終点をパーツからはみだして描画した場合はGP上で正しく表示されません。

<画面エディタ上>

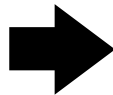

<GP上>



パーツ(上記のパーツ以外)同士の重ね配置はしないでください

上記のパーツ(ビットスイッチ、トグルスイッチ、ランプ、メッセージ表示器、図形表示器)以外はパーツ同士で重ねて配置しないでください。配置した場合エディタ上とGP上でのイメージが異なって表示されます。

タグの表示部とパーツの重ね配置はしないでください

タグの表示部とパーツを重ねて配置しないでください。配置した場合エディタ上とGP上でのイメージが異なって表示されます。

パーツ、ランプの内、枠のみの「**_NO_BOR」のもの

表示ONの場合のみカラー設定を行うことができます。しかしその場合銘板の文字色はXOR表示されます。またカラー図形の上に重ねて配置した場合も、本体のカラーはXOR表示されます。

プレーンパーツ02(ファイル名：op4-pl02.pdb)のスイッチ

モノクロタイプのGPでは使用できません。また、カラータイプのGPでご使用の場合は、ON/OFFのカラー設定では黒に設定しないでください。設定してもGP本体上で正しく表示されません。

ファイル名：op4-3d01.pdb、op4-pl01.pdbのスイッチ、ランプ

複数並べた場合、パーツ同士の間隔が一定ではありません。また、枠のある部品の場合、拡大縮小すると枠の間隔は等倍では変化しません。

銘板付パーツ01のスイッチ(ファイル名：OP4-MC01.PDB、OP4-MM01.PDB)とランプ(ファイル名：OP4-MC01.PDB、OP4-MM01.PDB)

この部品は、2、4、8倍の大きさに拡大縮小してください。ただし、拡大縮小をくり返すと、文字が枠からはみ出ることがあります。その場合は、もう一度部品を配置し直してください。

棒グラフ、円グラフ、半円グラフ、タンクグラフ、メータ、折れ線グラフの3Dパーツ
表示方向を変更するとパーツと共に影も回転されます。正しい影表示にするには[ブラウザ]から
パーツを再度選択します。

タンクグラフ

以下のパーツは表示倍率によって、目盛り100の値を表示する場合、グラフエリアが100%塗り
込み表示されないことがあります。そのような場合はパーツを1ドット分拡大または縮小する
と正しく表示されます。

ファイル名 : op4-3d01.pdb GR_3D007, GR_3D008, GR_3D010, GR_3D015, GR_3D017

ファイル名 : op4-pl01.pdb GR_PL007, GR_PL008, GR_PL010, GR_PL015, GR_PL017

第2章

スイッチ (ビット/ワード / 特殊)

GP2000シリーズでは64色と256色の美しいイメージパーツもご使用いただけます。

参照 2.8 スイッチ イメージパーツ

2.1

スイッチ 3Dパーツ01

OP4-3D01.PDB

SW_3D001	SW_3D002	SW_NO_BOR	SW_3D004	SW_3D005	SW_3D006	SW_3D007	SW_3D008
SW_3D009	SW_3D010	SW_3D011	SW_3D012	SW_3D013	SW_3D014	SW_3D015	SW_3D016
SW_3D017	SW_3D018	SW_3D019					

機能一覧表

	状態変化		カラー設定				状態変化		カラー設定		
	有	無	枠	ON/OFF	固定		有	無	枠	ON/OFF	固定
SW_3D001						SW_3D013					
SW_3D002						SW_3D014					
SW_NO_BOR				ONのみ		SW_3D015					
SW_3D004						SW_3D016					
SW_3D005						SW_3D017					
SW_3D006						SW_3D018					
SW_3D007						SW_3D019					
SW_3D008											
SW_3D009 *											
SW_3D010											
SW_3D011				ONのみ							
SW_3D012											















* SW_3D009 は、ワードスイッチ、特殊スイッチで表示されません。

2.2 スイッチ 3Dパーツ02 OP4-3D02.PDB

SW_3D201	SW_3D202	SW_3D203	SW_3D204	SW_3D205	SW_3D206	SW_3D207	SW_3D208
SW_3D209	SW_3D210	SW_3D211	SW_3D212	SW_3D213	SW_3D214	SW_3D215	SW_3D216
SW_3D217	SW_3D218	SW_3D219	SW_3D220	SW_3D221	SW_3D222	SW_3D223	SW_3D224

機能一覧表

	状態変化		カラー設定				状態変化		カラー設定		
	有	無	枠	ON/OFF	固定		有	無	枠	ON/OFF	固定
SW_3D201						SW_3D213					
SW_3D202						SW_3D214					
SW_3D203						SW_3D215					
SW_3D204						SW_3D216					
SW_3D205						SW_3D217					
SW_3D206						SW_3D218					
SW_3D207						SW_3D219					
SW_3D208						SW_3D220					
SW_3D209						SW_3D221					
SW_3D210						SW_3D222					
SW_3D211						SW_3D223					
SW_3D212						SW_3D224					

SW_3D225	SW_3D226	SW_3D227	SW_3D228	SW_3D229	SW_3D230	SW_3D231	SW_3D232
							
SW_3D233	SW_3D234	SW_3D235	SW_3D236	SW_3D237	SW_3D238	SW_3D239	
							

機能一覧表

	状態変化		カラー設定				状態変化		カラー設定		
	有	無	枠	ON/OFF	固定		有	無	枠	ON/OFF	固定
SW_3D225						SW_3D237					
SW_3D226						SW_3D238					
SW_3D227						SW_3D239					
SW_3D228											
SW_3D229 *											
SW_3D230											
SW_3D231				ONのみ							
SW_3D232											
SW_3D233											
SW_3D234											
SW_3D235											
SW_3D236											

* SW_3D229 は、ワードスイッチ、特殊スイッチで表示されません。

2.3 **スイッチ プレーンパーツ 0 1** OP4-PL01.PDB

SW_PL001	SW_PL002	SW_NO_BORDER	SW_PL004	SW_PL005	SW_PL006	SW_PL007	SW_PL008
SW_PL009	SW_PL010	SW_PL011	SW_PL012	SW_PL013	SW_PL014	SW_PL015	SW_PL016
SW_PL017	SW_PL018	SW_PL019	SW_PL020				

機能一覧表

	状態変化		カラー設定				状態変化		カラー設定		
	有	無	枠	ON/OFF	固定		有	無	枠	ON/OFF	固定
SW_PL001						SW_PL013 *1					
SW_PL002						SW_PL014					
SW_NO_BORDER *3				ONのみ		SW_PL015					
SW_PL004						SW_PL016 *2					
SW_PL005						SW_PL017 *2					
SW_PL006						SW_PL018 *1*2					
SW_PL007						SW_PL019 *1*2					
SW_PL008						SW_PL020 *1*2					
SW_PL009 *1*2											
SW_PL010 *1											
SW_PL011 *1											
SW_PL012											









- *1 SW_PL009, SW_PL010, SW_PL011, SW_PL013, SW_PL018, SW_PL019, SW_PL020 は、ワードスイッチ、特殊スイッチで表示されません。
- *2 枠カラーは黒に設定しないでください。GP 本体上で正しく表示されません。
- *3 SW_NO_BORDER は銘板も ON のみ設定可能です。また XOR 表示になりますので文字の色に注意してください。XOR 表示についての詳細は「タグリファレンスマニュアル L タグ」をご参照ください。

SW_PL201	SW_PL202	SW_PL203	SW_PL204	SW_PL205	SW_PL206	SW_PL207	SW_PL208
SW_PL209	SW_PL210	SW_PL211	SW_PL212	SW_PL213	SW_PL214	SW_PL215	SW_PL216
SW_PL217	SW_PL218	SW_PL219	SW_PL220	SW_PL221	SW_PL222	SW_PL223	SW_PL224

機能一覧表

	状態変化		カラー設定				状態変化		カラー設定		
	有	無	枠	ON/OFF	固定		有	無	枠	ON/OFF	固定
SW_PL201						SW_PL213 *1					
SW_PL202 *1						SW_PL214 *1					
SW_PL203 *1						SW_PL215 *1					
SW_PL204 *1						SW_PL216 *1					
SW_PL205 *1						SW_PL217 *1					
SW_PL206 *1						SW_PL218 *1					
SW_PL207 *1						SW_PL219 *1					
SW_PL208 *1						SW_PL220 *1					
SW_PL209 *1						SW_PL221 *1					
SW_PL210 *1						SW_PL222 *1					
SW_PL211 *1						SW_PL223 *1					
SW_PL212 *1						SW_PL224 *1					

重要 *1モノクロタイプのGPでは使用できません。また、カラータイプのGPでご使用の場合、ON/OFFのカラー設定、枠カラーは黒に設定しないでください。設定してもGP本体上で正しく表示されません。

SW_PL225	SW_PL226	SW_PL227	SW_PL228	SW_PL229	SW_PL230	SW_PL231	SW_PL232
							
SW_PL233							
							

機能一覧表

	状態変化		カラー設定				状態変化		カラー設定		
	有	無	枠	ON/OFF	固定		有	無	枠	ON/OFF	固定
SW_PL225 *1											
SW_PL226 *1											
SW_PL227 *1											
SW_PL228 *1											
SW_PL229 *2											
SW_PL230 *2											
SW_PL231 *2											
SW_PL232 *2											
SW_PL233 *2											

重要 *1 モノクロタイプのGPでは使用できません。また、カラータイプのGPでご使用の場合、ON/OFFのカラー設定、枠カラーは黒に設定しないでください。設定してもGP本体上で正しく表示されません。

*2 SW_PL229, SW_PL230, SW_PL231, SW_PL232, SW_PL233 は、ワードスイッチ、特殊スイッチで表示されません。

2.5

スイッチ 銘板付パーツ01 カラー

OP4-MC01.PDB

SW_MC001	SW_MC002	SW_MC003	SW_MC004	SW_MC005	SW_MC006	SW_MC007	SW_MC008
	メニュー	メニュー	モニタ	運転エタ	異常エタ	管理エタ	前画面
SW_MC009	SW_MC010	SW_MC011	SW_MC012	SW_MC013	SW_MC014	SW_MC015	SW_MC016
次画面	操作画面	設定画面	警報画面	手動画面	自動画面	画面1	画面2
SW_MC017	SW_MC018	SW_MC019	SW_MC020	SW_MC021	SW_MC022	SW_MC023	SW_MC024
画面3	前項	次項	終了	セット	リセット	原点復帰	スタート

機能一覧表

	状態変化		カラー設定				状態変化		カラー設定		
	有	無	枠	ON/OFF	固定		有	無	枠	ON/OFF	固定
SW_MC001						SW_MC013					
SW_MC002						SW_MC014					
SW_MC003						SW_MC015					
SW_MC004						SW_MC016					
SW_MC005						SW_MC017					
SW_MC006						SW_MC018					
SW_MC007						SW_MC019					
SW_MC008						SW_MC020					
SW_MC009						SW_MC021					
SW_MC010						SW_MC022					
SW_MC011						SW_MC023					
SW_MC012						SW_MC024					

SW_MC025	SW_MC026	SW_MC027	SW_MC028	SW_MC029	SW_MC030	SW_MC031	SW_MC032
ストップ	上昇	下降	手動	自動	正転	逆転	設定
SW_MC033	SW_MC034	SW_MC035	SW_MC036	SW_MC037	SW_MC038	SW_MC039	SW_MC040
完了	異常リセット	開	閉	上	下	左	右
SW_MC041	SW_MC042	SW_MC043	SW_MC044	SW_MC045	SW_MC046		
↑	↓	←	→	点灯	消灯		

機能一覧表

	状態変化		カラー設定				状態変化		カラー設定		
	有	無	枠	ON/OFF	固定		有	無	枠	ON/OFF	固定
SW_MC025						SW_MC037					
SW_MC026						SW_MC038					
SW_MC027						SW_MC039					
SW_MC028						SW_MC040					
SW_MC029						SW_MC041					
SW_MC030						SW_MC042					
SW_MC031						SW_MC043					
SW_MC032						SW_MC044					
SW_MC033						SW_MC045					
SW_MC034						SW_MC046					
SW_MC035											
SW_MC036											

2.6

スイッチ 銘板付パーツ01モノクロ OP4-MM01.PDB

SW_MM001	SW_MM002	SW_MM003	SW_MM004	SW_MM005	SW_MM006	SW_MM007	SW_MM008
	メニュー	メニュー	モニタ	運転エタ	異常エタ	管理エタ	前画面
SW_MM009	SW_MM010	SW_MM011	SW_MM012	SW_MM013	SW_MM014	SW_MM015	SW_MM016
次画面	操作画面	設定画面	警報画面	手動画面	自動画面	画面1	画面2
SW_MM017	SW_MM018	SW_MM019	SW_MM020	SW_MM021	SW_MM022	SW_MM023	SW_MM024
画面3	前項	次項	終了	セット	リセット	原点復帰	スタート

機能一覧表

	状態変化		カラー設定				状態変化		カラー設定		
	有	無	枠	ON/OFF	固定		有	無	枠	ON/OFF	固定
SW_MM001						SW_MM013					
SW_MM002						SW_MM014					
SW_MM003						SW_MM015					
SW_MM004						SW_MM016					
SW_MM005						SW_MM017					
SW_MM006						SW_MM018					
SW_MM007						SW_MM019					
SW_MM008						SW_MM020					
SW_MM009						SW_MM021					
SW_MM010						SW_MM022					
SW_MM011						SW_MM023					
SW_MM012						SW_MM024					

























SW_MM025	SW_MM026	SW_MM027	SW_MM028	SW_MM029	SW_MM030	SW_MM031	SW_MM032
ストップ	上昇	下降	手動	自動	正転	逆転	設定
SW_MM033	SW_MM034	SW_MM035	SW_MM036	SW_MM037	SW_MM038	SW_MM039	SW_MM040
完了	異常リセット	開	閉	上	下	左	右
SW_MM041	SW_MM042	SW_MM043	SW_MM044	SW_MM045	SW_MM046		
↑	↓	←	→	点灯	消灯		

機能一覧表

	状態変化		カラー設定				状態変化		カラー設定		
	有	無	枠	ON/OFF	固定		有	無	枠	ON/OFF	固定
SW_MM025						SW_MM037					
SW_MM026						SW_MM038					
SW_MM027						SW_MM039					
SW_MM028						SW_MM040					
SW_MM029						SW_MM041					
SW_MM030						SW_MM042					
SW_MM031						SW_MM043					
SW_MM032						SW_MM044					
SW_MM033						SW_MM045					
SW_MM034						SW_MM046					
SW_MM035											
SW_MM036											

















2.7 スイッチ 標準パーツ 0 1

OP4-SP01.PDB

SW_SP001	SW_SP002	SW_SP003	SW_SP004	SW_SP005	SW_SP006	SW_SP007	SW_SP008
							
SW_SP009	SW_SP010	SW_SP011	SW_SP012	SW_SP013	SW_SP014	SW_SP015	SW_SP016
							
SW_SP017	SW_SP018	SW_SP019	SW_SP201	SW_SP202	SW_SP203	SW_SP204	SW_SP205
							

機能一覧表

	状態変化		カラー設定				状態変化		カラー設定		
	有	無	枠	ON/OFF	固定		有	無	枠	ON/OFF	固定
SW_SP001						SW_SP013					
SW_SP002						SW_SP014					
SW_SP003						SW_SP015					
SW_SP004						SW_SP016					
SW_SP005						SW_SP017					
SW_SP006						SW_SP018					
SW_SP007						SW_SP019					
SW_SP008						SW_SP201					
SW_SP009						SW_SP202					
SW_SP010						SW_SP203					
SW_SP011						SW_SP204					
SW_SP012						SW_SP205					

SW_SP206	SW_SP207	SW_SP208	SW_SP209	SW_SP210	SW_SP211	SW_SP212	SW_SP213
							
SW_SP214	SW_SP215	SW_SP216	SW_SP217	SW_SP218	SW_SP219	SW_SP220	SW_SP221
							

機能一覧表

	状態変化		カラー設定				状態変化		カラー設定		
	有	無	枠	ON/OFF	固定		有	無	枠	ON/OFF	固定
SW_SP206						SW_SP218					
SW_SP207						SW_SP219					
SW_SP208						SW_SP220					
SW_SP209						SW_SP221					
SW_SP210											
SW_SP211											
SW_SP212											
SW_SP213											
SW_SP214											
SW_SP215											
SW_SP216											
SW_SP217											

2.8

スイッチ イメージパーツ

img_*.BPD

GP2000シリーズでは、ビット/ワード/特殊スイッチにおいてイメージパーツを使用できます。イメージパーツはBPDファイルで提供されます。トグルスイッチは対応していません。イメージパーツには256色表示のもの、64色表示のものがあります。パーツの色は、白、赤、橙、黄、緑、青の6種類があります。イメージパーツのフォルダ構成、ファイル名などについて以下に説明します。

フォルダ構成

イメージパーツはPDBフォルダ内に納められています。

```

¥PDB ¥256 ¥イメージパーツ ¥img_white256.bpd
                                ¥img_red256.bpd
                                ⋮
                                ¥img_white64.bpd
                                ¥img_red64.bpd
                                ⋮
  
```

ファイル名

BPDファイル名には以下に示すような意味があります。

```

img_white256.bpd
  |          |          |
  |          |          └── BPDファイル
  |          └── パーツの色
  |           └── 表示色数
  └── イメージパーツ
      (64色が256色)
  
```

パーツ名

イメージパーツ名には以下に示すような意味があります。

```

SW_img001w256
  |         |         |         |
  |         |         └── 表示色数
  |         └── 番号
  |          └── パーツの色
  └── スイッチ イメージパーツ
  
```

b	青	y	黄
r	赤	w	白
g	緑	o	オレンジ

機能一覧表























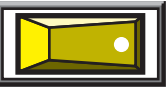



















各パーツの機能は以下のとおりです。











状態変化		カラー設定		
有	無	枠	ON/OFF	固定

表について

次ページ以降では、各パーツを表に示します。ただし、ここで示すパーツは黄色のパーツのみです。

どの色をご使用になる場合も、形状は同じですが、黄色以外の色をご使用になる場合は、表に示したパーツ名とは異なりますのでご注意ください。

 SW_img001y256 (2K/バイト)	 SW_img002y256 (2K/バイト)	 SW_img003y256 (1K/バイト)	 SW_img004y256 (2K/バイト)
 SW_img005y256 (2K/バイト)	 SW_img006y256 (2K/バイト)	 SW_img007y256 (1K/バイト)	 SW_img008y256 (1K/バイト)
 SW_img009y256 (1K/バイト)	 SW_img010y256 (1K/バイト)	 SW_img011y256 (2K/バイト)	 SW_img012y256 (3K/バイト)
 SW_img013y256 (2K/バイト)	 SW_img014y256 (2K/バイト)	 SW_img015y256 (3K/バイト)	 SW_img016y256 (2K/バイト)
 SW_img017y256 (2K/バイト)	 SW_img018y256 (1K/バイト)	 SW_img019y256 (1K/バイト)	 SW_img020y256 (1K/バイト)
 SW_img021y256 (1K/バイト)	 SW_img022y256 (1K/バイト)	 SW_img023y256 (1K/バイト)	 SW_img024y256 (1K/バイト)
 SW_img025y256 (1K/バイト)	 SW_img026y256 (1K/バイト)	 SW_img027y256 (2K/バイト)	 SW_img028y256 (2K/バイト)
 SW_img029y256 (2K/バイト)	 SW_img030y256 (1K/バイト)	 SW_img031y256 (1K/バイト)	 SW_img032y256 (2K/バイト)
 SW_img033y256 (2K/バイト)	 SW_img034y256 (2K/バイト)	 SW_img035y256 (2K/バイト)	 SW_img036y256 (2K/バイト)
 SW_img037y256 (2K/バイト)	 SW_img038y256 (2K/バイト)	 SW_img039y256 (2K/バイト)	 SW_img040y256 (2K/バイト)
 SW_img041y256 (2K/バイト)	 SW_img042y256 (2K/バイト)	 SW_img043y256 (2K/バイト)	 SW_img044y256 (3K/バイト)

 SW_img045y256 (2Kバイト)	 SW_img046y256 (2Kバイト)	 SW_img047y256 (1Kバイト)	 SW_img048y256 (1Kバイト)
 SW_img049y256 (1Kバイト)	 SW_img050y256 (1Kバイト)	 SW_img051y256 (1Kバイト)	 SW_img052y256 (1Kバイト)
 SW_img053y256 (2Kバイト)	 SW_img054y256 (2Kバイト)		

 MEMO ・各パーツのサイズはGPの総画面サイズとして使用されるサイズです。1画面内でのサイズではありません。

MEMO

このページは、空白です。
ご自由にお使いください。

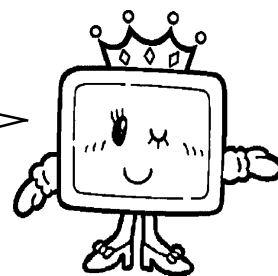











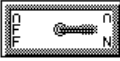

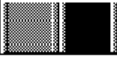

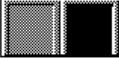

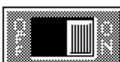

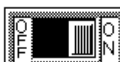

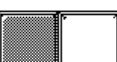

第3章

トグルスイッチ

3.1 スイッチ 3Dパーツ01

OP4-3D01.PDB

SW_3D101	SW_3D102	SW_3D103	SW_3D104	SW_3D105	SW_3D106	SW_3D107	SW_3D108
							
SW_3D109	SW_3D110	SW_3D111	SW_3D112	SW_3D113	SW_3D114	SW_3D115	SW_3D116
							
SW_3D117	SW_3D118	SW_3D119	SW_3D120	SW_3D121	SW_3D122	SW_3D123	SW_3D124
							

機能一覧表

	状態変化		カラー設定				状態変化		カラー設定		
	有	無	枠	ON/OFF	固定		有	無	枠	ON/OFF	固定
SW_3D101						SW_3D113					
SW_3D102						SW_3D114					
SW_3D103						SW_3D115					
SW_3D104						SW_3D116					
SW_3D105						SW_3D117					
SW_3D106						SW_3D118					
SW_3D107						SW_3D119					
SW_3D108						SW_3D120					
SW_3D109						SW_3D121					
SW_3D110						SW_3D122					
SW_3D111						SW_3D123					
SW_3D112						SW_3D124					

3.2 **スイッチ 3Dパーツ02** OP4-3D02.PDB

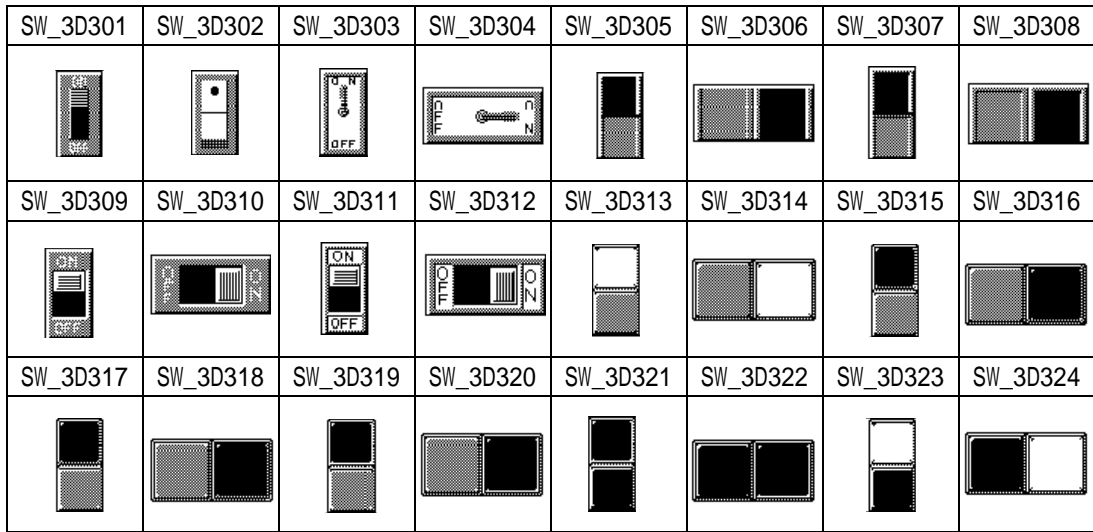

機能一覧表

	状態変化		カラー設定				状態変化		カラー設定		
	有	無	枠	ON/OFF	固定		有	無	枠	ON/OFF	固定
SW_3D301						SW_3D313					
SW_3D302						SW_3D314					
SW_3D303						SW_3D315					
SW_3D304						SW_3D316					
SW_3D305						SW_3D317					
SW_3D306						SW_3D318					
SW_3D307						SW_3D319					
SW_3D308						SW_3D320					
SW_3D309						SW_3D321					
SW_3D310						SW_3D322					
SW_3D311						SW_3D323					
SW_3D312						SW_3D324					

3.3

スイッチ プレーンパーツ 0 1



OP4-PL01.PDB

SW_PL101	SW_PL102	SW_PL103	SW_PL104	SW_PL105	SW_PL106	SW_PL107	SW_PL108
SW_PL109	SW_PL110	SW_PL111	SW_PL112	SW_PL113	SW_PL114	SW_PL115	SW_PL116
SW_PL117	SW_PL118	SW_PL119	SW_PL120	SW_PL121	SW_PL122	SW_PL123	SW_PL124

機能一覧表

	状態変化		カラー設定				状態変化		カラー設定		
	有	無	枠	ON/OFF	固定		有	無	枠	ON/OFF	固定
SW_PL101						SW_PL113					
SW_PL102 * 1						SW_PL114					
SW_PL103						SW_PL115					
SW_PL104						SW_PL116					
SW_PL105						SW_PL117 * 1					
SW_PL106						SW_PL118 * 1					
SW_PL107						SW_PL119 * 1					
SW_PL108						SW_PL120 * 1					
SW_PL109						SW_PL121 * 1					
SW_PL110						SW_PL122 * 1					
SW_PL111						SW_PL123 * 1					
SW_PL112						SW_PL124 * 1					

*1 枠カラーを黒に設定しないでください。設定してもGP本体上で正しく表示されません。

SW_PL125	SW_PL126						
							

機能一覧表

	状態変化		カラー設定				状態変化		カラー設定		
	有	無	枠	ON/OFF	固定		有	無	枠	ON/OFF	固定
SW_PL125											
SW_PL126											







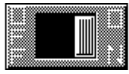
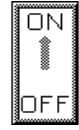
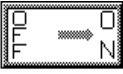

3.4 **スイッチ プレーンパーツ 0 2** OP4-PL02.PDB

SW_PL301	SW_PL302	SW_PL303	SW_PL304	SW_PL305	SW_PL306	SW_PL307	SW_PL308
SW_PL309	SW_PL310	SW_PL311	SW_PL312	SW_PL313	SW_PL314	SW_PL315	SW_PL316
SW_PL317	SW_PL318	SW_PL319	SW_PL320				

機能一覧表

	状態変化		カラー設定				状態変化		カラー設定		
	有	無	枠	ON/OFF	固定		有	無	枠	ON/OFF	固定
SW_PL301						SW_PL313					
SW_PL302						SW_PL314					
SW_PL303						SW_PL315					
SW_PL304						SW_PL316					
SW_PL305						SW_PL317					
SW_PL306						SW_PL318					
SW_PL307						SW_PL319					
SW_PL308						SW_PL320					
SW_PL309											
SW_PL310											
SW_PL311											
SW_PL312											

3.5 **スイッチ 標準パーツ 0 1** OP4-SP01.PDB

SW_SP101	SW_SP102	SW_SP103	SW_SP104	SW_SP301	SW_SP302	SW_SP303	SW_SP304
							
SW_SP305	SW_SP306	SW_SP307					
							

機能一覧表

	状態変化		カラー設定				状態変化		カラー設定		
	有	無	枠	ON/OFF	固定		有	無	枠	ON/OFF	固定
SW_SP101											
SW_SP102											
SW_SP103											
SW_SP104											
SW_SP301											
SW_SP302											
SW_SP303											
SW_SP304											
SW_SP305											
SW_SP306											
SW_SP307											

第4章 ランプ

GP2000シリーズでは64色と256色の美しいイメージパーツもご使用いただけます。

参照 4.14 ランプ イメージパーツ

4.1 ランプ 3Dパーツ01

OP4-3D01.PDB















LM_3D001	LM_3D002	LM_3D003	LM_NO_BOR	LM_3D005	LM_3D006	LM_3D007	LM_3D008
LM_3D009	LM_3D010	LM_3D011	LM_3D012	LM_3D013	LM_3D014	LM_3D015	LM_3D016
LM_3D017	LM_3D018	LM_3D019	LM_3D020	LM_3D021	LM_3D101	LM_3D102	LM_3D103

機能一覧表

	カラー設定				カラー設定		
	枠	ON/OFF	固定		枠	ON/OFF	固定
LM_3D001				LM_3D013 *1			
LM_3D002				LM_3D014 *1			
LM_3D003				LM_3D015 *1			
LM_NO BOR		ONのみ		LM_3D016 *1			
LM_3D005				LM_3D017 *1			
LM_3D006				LM_3D018 *1			
LM_3D007 *1				LM_3D019 *1			
LM_3D008 *1				LM_3D020 *1			
LM_3D009 *1				LM_3D021 *1			
LM_3D010 *1				LM_3D101			
LM_3D011 *1				LM_3D102			
LM_3D012 *1				LM_3D103			

*1 以下の部品番号は、GPのモノクロタイプで使用できません。ご注意ください。

LM_3D007 ~ LM_3D021

LM_3D104	LM_3D105	LM_3D106	LM_3D107	LM_3D108	LM_3D109	LM_3D110	LM_3D111
							
LM_3D112	LM_3D113	LM_3D114	LM_3D115	LM_3D116	LM_3D117	LM_3D118	
							

機能一覧表

	カラー設定				カラー設定		
	枠	ON/OFF	固定		枠	ON/OFF	固定
LM_3D104				LM_3D116			
LM_3D105				LM_3D117			
LM_3D106				LM_3D118			
LM_3D107							
LM_3D108							
LM_3D109							
LM_3D110							
LM_3D111							
LM_3D112							
LM_3D113							
LM_3D114							
LM_3D115							

4.2 ランプ 3Dパーツ02

OP4-3D02.PDB

LM_3D201	LM_3D202	LM_3D203	LM_3D204	LM_3D205	LM_3D301	LM_3D302	LM_3D303
LM_3D304	LM_3D305	LM_3D306	LM_3D307	LM_3D308	LM_3D309	LM_3D310	LM_3D311
LM_3D312	LM_3D313						

機能一覧表

	カラー設定				カラー設定		
	枠	ON/OFF	固定		枠	ON/OFF	固定
LM_3D201				LM_3D308			
LM_3D202				LM_3D309			
LM_3D203				LM_3D310			
LM_3D204				LM_3D311			
LM_3D205				LM_3D312			
LM_3D301				LM_3D313			
LM_3D302							
LM_3D303							
LM_3D304							
LM_3D305							
LM_3D306							
LM_3D307							



















4.3 ランプ プレーンパーツ 0 1 OP4-PL01.PDB

LM_PL001	LM_PL002	LM_PL003	LAMP_NO_BORDER	LM_PL005	LM_PL006	LM_PL007	LM_PL008
LM_PL009	LM_PL010	LM_PL011	LM_PL012	LM_PL013	LM_PL014	LM_PL015	LM_PL016
LM_PL017	LM_PL018	LM_PL019	LM_PL020	LM_PL101	LM_PL102	LM_PL103	LM_PL104

機能一覧表

	カラー設定				カラー設定		
	枠	ON/OFF	固定		枠	ON/OFF	固定
LM_PL001				LM_PL013			
LM_PL002				LM_PL014			
LM_PL003				LM_PL015			
LM_NO_BORDER*1		ONのみ		LM_PL016			
LM_PL005				LM_PL017			
LM_PL006				LM_PL018			
LM_PL007				LM_PL019			
LM_PL008				LM_PL020			
LM_PL009				LM_PL101			
LM_PL010				LM_PL102			
LM_PL011				LM_PL103			
LM_PL012				LM_PL104			

*1 LM_NO_BORDERは銘板もONのみ設定可能です。またXOR表示になりますので文字の色に注意してください。XOR表示についての詳細は「タグリファレンスマニュアル Lタグ」をご参照ください。

LM_PL105	LM_PL106	LM_PL107	LM_PL108	LM_PL109	LM_PL110	LM_PL111	LM_PL112
							
LM_PL113	LM_PL114	LM_PL115	LM_PL116	LM_PL117	LM_PL118	LM_PL119	LM_PL120
							
LM_PL121	LM_PL122						
							

機能一覧表

	カラー設定				カラー設定		
	枠	ON/OFF	固定		枠	ON/OFF	固定
LM_PL105				LM_PL117			
LM_PL106				LM_PL118			
LM_PL107				LM_PL119			
LM_PL108				LM_PL120			
LM_PL109				LM_PL121			
LM_PL110				LM_PL122			
LM_PL111							
LM_PL112							
LM_PL113							
LM_PL114							
LM_PL115							
LM_PL116							

4.4 ランプ プレーンパーツ 0 2 OP4-PL02.PDB

LM_PL201	LM_PL202	LM_PL203	LM_PL204	LM_PL205	LM_PL206	LM_PL207	LM_PL301
LM_PL302	LM_PL303	LM_PL304	LM_PL305	LM_PL306			

機能一覧表

	カラー設定				カラー設定		
	枠	ON/OFF	固定		枠	ON/OFF	固定
LM_PL201				LM_PL306			
LM_PL202							
LM_PL203							
LM_PL204							
LM_PL205							
LM_PL206							
LM_PL207							
LM_PL301							
LM_PL302							
LM_PL303							
LM_PL304							
LM_PL305							

4.5

ランプ 銘板付パーツ01 カラー

OP4-MC01.PDB

LM_MC001	LM_MC002	LM_MC003	LM_MC004	LM_MC005	LM_MC006	LM_MC007	LM_MC008
	加工	注入	熱処理	乾燥	受入	検査	起動中
LM_MC009	LM_MC010	LM_MC011	LM_MC012	LM_MC013	LM_MC014	LM_MC015	LM_MC016
運転中	停止中	正転中	逆転中	上昇中	下降中	攪拌	冷却
LM_MC017	LM_MC018	LM_MC019	LM_MC020	LM_MC021	LM_MC022	LM_MC023	LM_MC024
搬送	警報	異常	加重	加圧	減量	減圧	加水

機能一覧表

	カラー設定				カラー設定		
	枠 *1	ON/OFF	固定		枠 *1	ON/OFF	固定
LM_MC001				LM_MC013			
LM_MC002				LM_MC014			
LM_MC003				LM_MC015			
LM_MC004				LM_MC016			
LM_MC005				LM_MC017			
LM_MC006				LM_MC018			
LM_MC007				LM_MC019			
LM_MC008				LM_MC020			
LM_MC009				LM_MC021			
LM_MC010				LM_MC022			
LM_MC011				LM_MC023			
LM_MC012				LM_MC024			

*1 枠カラーは固定です。ここでは、枠カラーで文字のカラー設定を行います。

LM_MC025	LM_MC026	LM_MC027	LM_MC028	LM_MC029	LM_MC030	LM_MC031	LM_MC032
研磨	検品	計量	加熱	殺菌	点検	搬出	搬入
LM_MC033	LM_MC034	LM_MC035	LM_MC036	LM_MC037	LM_MC038	LM_MC039	LM_MC040
配水	除湿	加湿	洗浄	水洗い	高圧	低圧	読込
LM_MC041	LM_MC042	LM_MC043	LM_MC044	LM_MC045	LM_MC046		
書込	有効	無効	加速	減速	回転		

機能一覧表

	カラー設定				カラー設定		
	枠 *1	ON/OFF	固定		枠 *1	ON/OFF	固定
LM_MC025				LM_MC037			
LM_MC026				LM_MC038			
LM_MC027				LM_MC039			
LM_MC028				LM_MC040			
LM_MC029				LM_MC041			
LM_MC030				LM_MC042			
LM_MC031				LM_MC043			
LM_MC032				LM_MC044			
LM_MC033				LM_MC045			
LM_MC034				LM_MC046			
LM_MC035							
LM_MC036							

*1 枠カラーは固定です。ここでは、枠カラーで文字のカラー設定を行います。

4.6

ランプ 銘板付パーツ01 モノクロ

OP4-MM01.PDB

LM_MM001	LM_MM002	LM_MM003	LM_MM004	LM_MM005	LM_MM006	LM_MM007	LM_MM008
	加工	注入	熱処理	乾燥	受入	検査	起動中
LM_MM009	LM_MM010	LM_MM011	LM_MM012	LM_MM013	LM_MM014	LM_MM015	LM_MM016
運転中	停止中	正転中	逆転中	上昇中	下降中	攪拌	冷却
LM_MM017	LM_MM018	LM_MM019	LM_MM020	LM_MM021	LM_MM022	LM_MM023	LM_MM024
搬送	警報	異常	加重	加圧	減量	減圧	加水

機能一覧表

	カラー設定				カラー設定		
	枠	ON/OFF	固定		枠	ON/OFF	固定
LM_MM001				LM_MM013			
LM_MM002				LM_MM014			
LM_MM003				LM_MM015			
LM_MM004				LM_MM016			
LM_MM005				LM_MM017			
LM_MM006				LM_MM018			
LM_MM007				LM_MM019			
LM_MM008				LM_MM020			
LM_MM009				LM_MM021			
LM_MM010				LM_MM022			
LM_MM011				LM_MM023			
LM_MM012				LM_MM024			

LM_MM025	LM_MM026	LM_MM027	LM_MM028	LM_MM029	LM_MM030	LM_MM031	LM_MM032
研磨	検品	計量	加熱	殺菌	点検	搬出	搬入
LM_MM033	LM_MM034	LM_MM035	LM_MM036	LM_MM037	LM_MM038	LM_MM039	LM_MM040
配水	除湿	加湿	洗浄	水洗い	高圧	低圧	読込
LM_MM041	LM_MM042	LM_MM043	LM_MM044	LM_MM045	LM_MM046		
書込	有効	無効	加速	減速	回転		

機能一覧表

	カラー設定				カラー設定		
	枠	ON/OFF	固定		枠	ON/OFF	固定
LM_MM025				LM_MM037			
LM_MM026				LM_MM038			
LM_MM027				LM_MM039			
LM_MM028				LM_MM040			
LM_MM029				LM_MM041			
LM_MM030				LM_MM042			
LM_MM031				LM_MM043			
LM_MM032				LM_MM044			
LM_MM033				LM_MM045			
LM_MM034				LM_MM046			
LM_MM035							
LM_MM036							













4.7 ランプ 搬送パーツ01 カラー OP4-HC01.PDB

LM_HC001	LM_HC002	LM_HC003	LM_HC004	LM_HC005	LM_HC006	LM_HC007	LM_HC008
LM_HC009	LM_HC010	LM_HC011	LM_HC012	LM_HC013			

機能一覧表

	カラー設定				カラー設定		
	枠	ON/OFF	固定		枠	ON/OFF	固定
LM_HC001				LM_HC013			
LM_HC002							
LM_HC003							
LM_HC004							
LM_HC005							
LM_HC006							
LM_HC007							
LM_HC008							
LM_HC009							
LM_HC010							
LM_HC011							
LM_HC012							

4.8 ランプ 搬送パーツ01 モノクロ OP4-HM01.PDB

LM_HM001	LM_HM002	LM_HM003	LM_HM004	LM_HM005	LM_HM006	LM_HM007	LM_HM008
							
LM_HM009	LM_HM010	LM_HM011	LM_HM012	LM_HM013			
							

機能一覧表

	カラー設定				カラー設定		
	枠	ON/OFF	固定		枠	ON/OFF	固定
LM_HM001				LM_HM013			
LM_HM002							
LM_HM003							
LM_HM004							
LM_HM005							
LM_HM006							
LM_HM007							
LM_HM008							
LM_HM009							
LM_HM010							
LM_HM011							
LM_HM012							

4.9

ランプ ラダーパーツ01 カラー

OP4-LC01.PDB

LM_LC001	LM_LC002	LM_LC003	LM_LC004	LM_LC005	LM_LC006	LM_LC007	LM_LC008
	—	—		—	→	—●	□

機能一覧表

	カラー設定				カラー設定		
	枠	ON/OFF	固定		枠	ON/OFF	固定
LM_LC001							
LM_LC002							
LM_LC003							
LM_LC004							
LM_LC005							
LM_LC006							
LM_LC007							
LM_LC008							

4.10 ランプ ラダーパーツ01 モノクロ OP4-LM01.PDB

LM_LM001	LM_LM002	LM_LM003	LM_LM004	LM_LM005	LM_LM006	LM_LM007	LM_LM008
	—	—		— —	→ ←	—●	□

機能一覧表

	カラー設定				カラー設定		
	枠	ON/OFF	固定		枠	ON/OFF	固定
LM_LM001							
LM_LM002							
LM_LM003							
LM_LM004							
LM_LM005							
LM_LM006							
LM_LM007							
LM_LM008							

4.11

ランプ

水道管パーツ01









カラー

OP4-SC01.PDB

LM_SC001	LM_SC002	LM_SC003	LM_SC004	LM_SC005	LM_SC006	LM_SC007	LM_SC008
LM_SC009	LM_SC010	LM_SC011	LM_SC012	LM_SC013	LM_SC014	LM_SC015	LM_SC016
LM_SC017	LM_SC018	LM_SC019	LM_SC020	LM_SC021	LM_SC022	LM_SC023	LM_SC024

機能一覧表

	カラー設定				カラー設定		
	枠	ON/OFF	固定		枠	ON/OFF	固定
LM_SC001				LM_SC013			
LM_SC002				LM_SC014			
LM_SC003				LM_SC015			
LM_SC004				LM_SC016			
LM_SC005				LM_SC017			
LM_SC006				LM_SC018			
LM_SC007				LM_SC019			
LM_SC008				LM_SC020			
LM_SC009				LM_SC021			
LM_SC010				LM_SC022			
LM_SC011				LM_SC023			
LM_SC012				LM_SC024			

LM_SC025	LM_SC026	LM_SC027	LM_SC028	LM_SC029	LM_SC030	LM_SC031	LM_SC032
							
LM_SC033							
							

機能一覧表









	カラー設定				カラー設定		
	枠	ON/OFF	固定		枠	ON/OFF	固定
LM_SC025							
LM_SC026							
LM_SC027							
LM_SC028							
LM_SC029							
LM_SC030							
LM_SC031							
LM_SC032							
LM_SC033							

4.12 ランプ 水道管パーツ01 モノクロ OP4-SM01.PDB

LM_SM001	LM_SM002	LM_SM003	LM_SM004	LM_SM005	LM_SM006	LM_SM007	LM_SM008
LM_SM009	LM_SM010	LM_SM011	LM_SM012	LM_SM013	LM_SM014	LM_SM015	LM_SM016
LM_SM017	LM_SM018	LM_SM019	LM_SM020	LM_SM021	LM_SM022	LM_SM023	LM_SM024

機能一覧表

	カラー設定				カラー設定		
	枠	ON/OFF	固定		枠	ON/OFF	固定
LM_SM001				LM_SM013			
LM_SM002				LM_SM014			
LM_SM003				LM_SM015			
LM_SM004				LM_SM016			
LM_SM005				LM_SM017			
LM_SM006				LM_SM018			
LM_SM007				LM_SM019			
LM_SM008				LM_SM020			
LM_SM009				LM_SM021			
LM_SM010				LM_SM022			
LM_SM011				LM_SM023			
LM_SM012				LM_SM024			



















LM_SM025	LM_SM026	LM_SM027	LM_SM028	LM_SM029	LM_SM030	LM_SM031	LM_SM032
							
LM_SM033							
							

機能一覧表

	カラー設定				カラー設定		
	枠	ON/OFF	固定		枠	ON/OFF	固定
LM_SM025							
LM_SM026							
LM_SM027							
LM_SM028							
LM_SM029							
LM_SM030							
LM_SM031							
LM_SM032							
LM_SM033							

4.13 ランプ 標準パーツ 0 1

OP4-SP01.PDB

LM_SP001	LM_SP002	LM_SP003	LM_SP004	LM_SP005	LM_SP006	LM_SP007
						
LM_SP008	LM_SP009	LM_SP010	LM_SP011	LM_SP012	LM_SP013	LM_SP014
						
LM_SP015	LM_SP016	LM_SP017	LM_SP018	LM_SP019		
						

機能一覧表

	カラー設定				カラー設定		
	枠	ON/OFF	固定		枠	ON/OFF	固定
LM_SP001				LM_SP013			
LM_SP002				LM_SP014			
LM_SP003				LM_SP015			
LM_SP004				LM_SP016			
LM_SP005				LM_SP017			
LM_SP006				LM_SP018			
LM_SP007				LM_SP019			
LM_SP008							
LM_SP009							
LM_SP010							
LM_SP011							
LM_SP012							

4.14 ランプ イメージパーツ

OP4- * * .BPD

GP2000シリーズでは、ランプにおいてイメージパーツを使用できます。イメージパーツはBPDファイルで提供されます。4ステートランプは対応していません。

イメージパーツには256色表示のもの、64色表示のものがあります。パーツの色は、白、赤、橙、黄、緑、青の6種類があります。イメージパーツのフォルダ構成、ファイル名などについて以下に説明します。

フォルダ構成

イメージパーツはPDBフォルダ内に納められています。

```

¥PDB ¥256 ¥イメージパーツ ¥img_white256.bpd
                               ¥img_red256.bpd
                               .
                               .
                               ¥img_white64.bpd
                               ¥img_red64.bpd
                               .
                               .

```

ファイル名

BPDファイル名には以下に示すような意味があります。

img_white256.bpd

イメージパーツの色のBPDファイル
表示色数 (64色か256色)

パーツ名

イメージパーツ名には以下に示すような意味があります。

LM_img001w256

ランプ イメージパーツの番号 表示色数 パーツの色

b	青	y	黄
r	赤	w	白
g	緑	o	オレンジ

機能一覧表













































各パーツの機能は以下のとおりです。

カラー設定		
枠	ON/OFF	固定

表について

次ページ以降では、各パーツを表に示します。ただし、ここで示すパーツは黄色のパーツのみです。

どの色をご使用になる場合も、形状は同じですが、黄色以外の色をご使用になる場合は、表に示したパーツ名とは異なりますのでご注意ください。

 LM_img001y256 (2Kバイト)	 LM_img002y256 (2Kバイト)	 LM_img003y256 (1Kバイト)	 LM_img004y256 (2Kバイト)
 LM_img005y256 (2Kバイト)	 LM_img006y256 (2Kバイト)	 LM_img007y256 (1Kバイト)	 LM_img008y256 (2Kバイト)
 LM_img009y256 (1Kバイト)	 LM_img010y256 (2Kバイト)	 LM_img011y256 (1Kバイト)	 LM_img012y256 (2Kバイト)
 LM_img013y256 (3Kバイト)	 LM_img014y256 (2Kバイト)	 LM_img015y256 (2Kバイト)	 LM_img016y256 (2Kバイト)
 LM_img017y256 (1Kバイト)	 LM_img018y256 (2Kバイト)	 LM_img019y256 (2Kバイト)	 LM_img020y256 (3Kバイト)
 LM_img021y256 (2Kバイト)	 LM_img022y256 (2Kバイト)	 LM_img023y256 (2Kバイト)	 LM_img024y256 (3Kバイト)
 LM_img025y256 (2Kバイト)	 LM_img026y256 (2Kバイト)	 LM_img027y256 (2Kバイト)	 LM_img028y256 (2Kバイト)
 LM_img029y256 (2Kバイト)	 LM_img030y256 (3Kバイト)	 LM_img031y256 (2Kバイト)	 LM_img032y256 (2Kバイト)
 LM_img033y256 (2Kバイト)	 LM_img034y256 (2Kバイト)	 LM_img035y256 (3Kバイト)	 LM_img036y256 (2Kバイト)
 LM_img037y256 (2Kバイト)	 LM_img038y256 (2Kバイト)	 LM_img039y256 (2Kバイト)	 LM_img040y256 (1Kバイト)
 LM_img041y256 (1Kバイト)	 LM_img042y256 (1Kバイト)	 LM_img043y256 (1Kバイト)	 LM_img044y256 (1Kバイト)

 <p>LM_img045y256 (1Kバイト)</p>	 <p>LM_img046y256 (1Kバイト)</p>	 <p>LM_img047y256 (2Kバイト)</p>	 <p>LM_img048y256 (2Kバイト)</p>
 <p>LM_img049y256 (2Kバイト)</p>	 <p>LM_img050y256 (2Kバイト)</p>	 <p>LM_img051y256 (2Kバイト)</p>	

MEMO  ・各パーツのサイズはGPの総画面サイズとして使用されるサイズです。1画面内でのサイズではありません。

第5章





棒グラフ

5.1 棒グラフ 3Dパーツ01

OP4-3D01.PDB

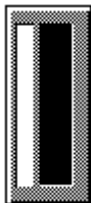
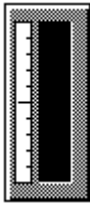
棒グラフは、方向によって部品が異なります。ここでは方向が上の場合の表示を記載しています。部品番号の後のアルファベットは、グラフの表示方向を表しています。

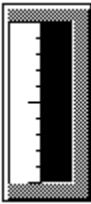
BG_3D001U U:上、D:下、L:左、R:右

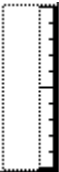
BG_3D001U 	BG_3D002U 	BG_3D003U 
BG_3D004U 	BG_3D005U 	BG_3D006U 

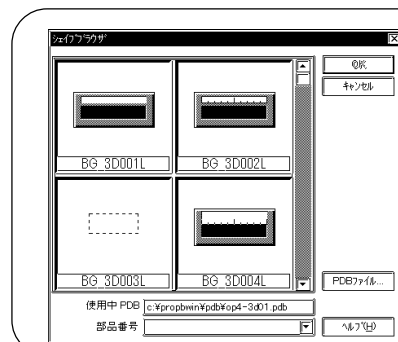

方向が右、左の場合は、こんなイメージで表示されます。画面で確認してみてくださいね。

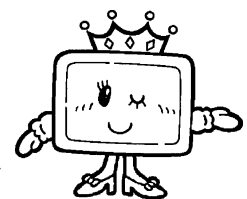

機能一覧表

	方向				使用アリ	カラー設定		
	上	下	左	右		枠	グラフ	パターン
BG_3D001								
BG_3D002								
BG_3D003							*1	
BG_3D004								
BG_3D005								
BG_3D006								

*1 枠カラーで、警報マークのカラー設定を行います。



MEMO ・GP2000シリーズで256色設定の場合、グラフカラーに深緑(カラー番号255)を設定しても黒色で表示されます。

5.2 棒グラフ プレーンパーツ 0 1 OP4-PL01.PDB

棒グラフは、方向によって部品が異なります。ここでは方向が上の場合の表示を記載しています。
 部品番号の後のアルファベットは、グラフの表示方向を表しています。

BG_PL001U U:上、D:下、L:左、R:右

BG_PL001U	BG_PL002U	BG_PL003U
BG_PL004U	BG_PL005U	BG_PL006U

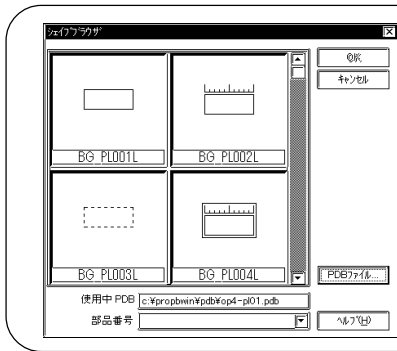

方向が右、左の場合は、こんなイメージで表示されます。画面で確認してみてくださいね。

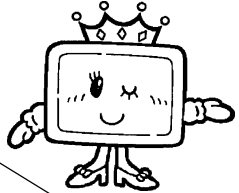

機能一覧表

	方向				使用アト`以 ワード`	カラー設定		
	上	下	左	右		枠	グラフ	パターン
BG_PL001								
BG_PL002								
BG_PL003						*1		
BG_PL004								
BG_PL005								
BG_PL006								

*1 枠カラーで、枠と警報マークのカラー設定が行えます。

MEMO ・GP2000シリーズで256色設定の場合、グラフカラーに深緑(カラー番号255)を設定しても黒色で表示されます。



5.3

棒グラフ 水道管パーツ01カラー

OP4-SC01.PDB

棒グラフは、方向によって部品が異なります。ここでは方向が上の場合の表示を記載しています。部品番号の後のアルファベットは、グラフの表示方向を表しています。

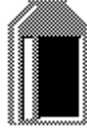
BG_SC001U U:上、D:下、L:左、R:右

BG_SC001U	BG_SC002U	BG_SC003U
		

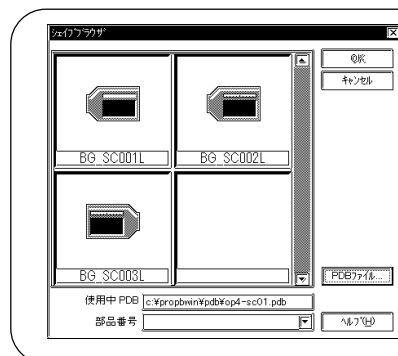

方向が右、左の場合は、こんなイメージで表示されます。画面で確認してみてくださいね。

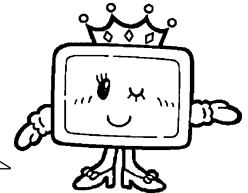

機能一覧表

	方向				使用アドレス	カラー設定	
	上	下	左	右		グラフ	パターン
BG_SC001							
BG_SC002							
BG_SC003							



・GP2000シリーズで256色設定の場合、グラフカラーに深緑(カラー番号255)を設定しても黒色で表示されます。

MEMO

このページは、空白です。
ご自由にお使いください。

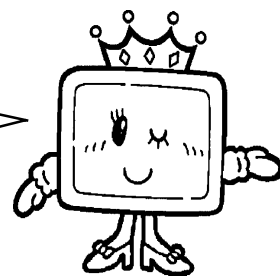

第6章

円グラフ

6.1 円グラフ 3Dパーツ01

OP4-3D01.PDB

円グラフは、始点によって部品が異なります。ここでは始点が上の場合の表示を記載しています。
部品番号の後のアルファベットは、始点の位置を表しています。

CG_3D001U U:上始点右回り、D:下始点右回り

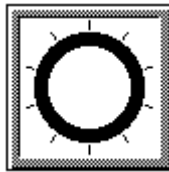
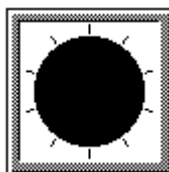
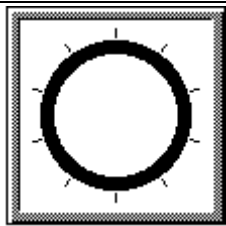
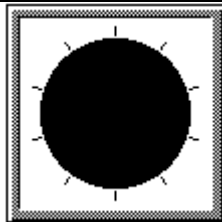
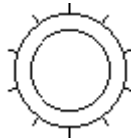
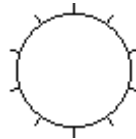
CG_3D001U	CG_3D002U	CG_3D003U
		
CG_3D004U	CG_3D005U	CG_3D006U
		

機能一覧表

	方向		使用アト	カラー設定			
	上始点	下始点		ワード	枠	スケール	グラフ
CG_3D001							
CG_3D002							
CG_3D003							
CG_3D004							
CG_3D005							
CG_3D006							



・GP2000シリーズで256色設定の場合、グラフカラーに深緑(カラー番号255)を設定しても黒色で表示されます。

6.2 円グラフ プレーンパーツ01

OP4-PL01.PDB

円グラフは、始点によって部品が異なります。ここでは始点が上の場合の表示を記載しています。
部品番号の後のアルファベットは、始点の位置を表しています。

CG_PL001U U:上始点右回り、D:下始点右回り

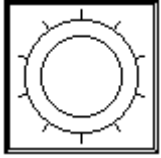
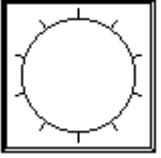
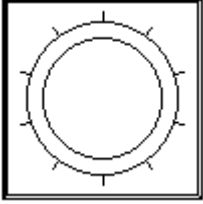
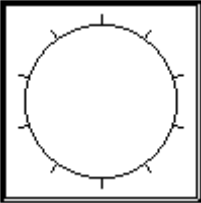
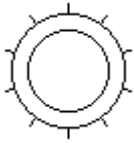
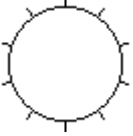
CG_PL001U	CG_PL002U	CG_PL003U
		
CG_PL004U	CG_PL005U	CG_PL006U
		

機能一覧表

	方向		使用アドレス	カラー設定			
	上始点	下始点	ワード	枠	スケール	グラフ	パターン
CG_PL001 *1							
CG_PL002 *1							
CG_PL003 *1							
CG_PL004 *1							
CG_PL005							
CG_PL006							

*1 枠カラーを黒に設定しないでください。GP本体上で正しく表示されません。







・GP2000シリーズで256色設定の場合、グラフカラーに深緑(カラー番号255)を設定しても黒色で表示されます。

第7章

半円グラフ

7.1 半円グラフ 3Dパーツ01

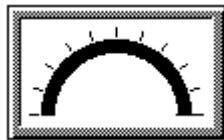
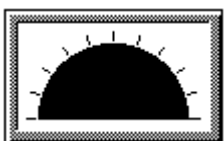
OP4-3D01.PDB

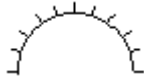
HG_3D001	HG_3D002	HG_3D003
		
HG_3D004	HG_3D005	HG_3D006
		

機能一覧表



	方向		使用アド	カラー設定			
	左始点	右始点	ワード	枠	スケール	グラフ	パターン
HG_3D001							
HG_3D002							
HG_3D003							
HG_3D004							
HG_3D005							
HG_3D006							



・GP2000シリーズで256色設定の場合、グラフカラーに深緑(カラー番号255)を設定しても黒色で表示されます。

7.2 半円グラフ プレーンパーツ01

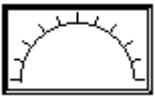
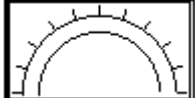
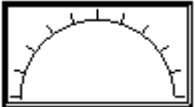
OP4-PL01.PDB

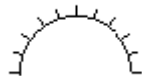
HG_PL001	HG_PL002	HG_PL003
		
HG_PL004	HG_PL005	HG_PL006
		

機能一覧表

	方向		使用アドバ	カラー設定			
	左始点	右始点	ワード	枠	スケール	グラフ	パターン
HG_PL001 *1							
HG_PL002 *1							
HG_PL003 *1							
HG_PL004 *1							
HG_PL005							
HG_PL006							

*1 枠カラーを黒に設定しないでください。GP本体上で正しく表示されません。



・GP2000シリーズで256色設定の場合、グラフカラーに深緑(カラー番号255)を設定しても黒色で表示されます。

第8章

タンクグラフ

8.1



















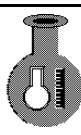

タンクグラフ 3Dパーツ01

OP4-3D01.PDB

タンクグラフは、方向によって部品が異なります。ここでは方向が上の場合の表示を記載しています。

部品番号の後のアルファベットは、グラフの表示方向を表しています。

GR_3D001MU U:上、D:下、L:左、R:右

GR_3D001MU	GR_3D002MU	GR_3D003MU	GR_3D004MU	GR_3D005MU	GR_3D006MU	GR_3D007MU
						
GR_3D008MU	GR_3D009MU	GR_3D010MU	GR_3D011MU	GR_3D012MU	GR_3D013MU	GR_3D014MU
						
GR_3D015MU	GR_3D016MU	GR_3D017MU	GR_3D018MU	GR_3D019MU	GR_3D020MU	GR_3D021MU
						

機能一覧表

	方向				使用アリ ワード	カラー設定		
	上	下	左	右		枠	グラフィック	スケール
GR_3D001M								
GR_3D002M								
GR_3D003M								
GR_3D004M								
GR_3D005M								
GR_3D006M								
GR_3D007M								
GR_3D008M								
GR_3D009M								
GR_3D010M								
GR_3D011M								
GR_3D012M								
GR_3D013M								
GR_3D014M								
GR_3D015M								
GR_3D016M								
GR_3D017M								
GR_3D018M								
GR_3D019M								
GR_3D020M								
GR_3D021M								



- ・この部品は、GP-270シリーズではサポートしていません。
- ・GP2000シリーズで256色設定の場合、グラフの外枠を深緑(カラー番号255)で設定しても黒色で表示されます。

GR_3D001U	GR_3D002U	GR_3D003U	GR_3D004U	GR_3D005U	GR_3D006U	GR_3D007U
GR_3D008U	GR_3D009U	GR_3D010U	GR_3D011U	GR_3D012U	GR_3D013U	GR_3D014U
GR_3D015U	GR_3D016U	GR_3D017U	GR_3D018U	GR_3D019U	GR_3D020U	GR_3D021U

機能一覧表

	方向				使用ドメイン	カラー設定		
	上	下	左	右		枠	グラフィック	スケール
GR_3D001								
GR_3D002								
GR_3D003								
GR_3D004								
GR_3D005								
GR_3D006								
GR_3D007								
GR_3D008								
GR_3D009								
GR_3D010								
GR_3D011								
GR_3D012								
GR_3D013								
GR_3D014								
GR_3D015								
GR_3D016								
GR_3D017								
GR_3D018								
GR_3D019								
GR_3D020								
GR_3D021								



- ・この部品は、GP-270シリーズではサポートしていません。
- ・GP2000シリーズで256色の場合、グラフの外枠を深緑(カラー番号255)で設定しても黒色で表示されます。

8.2

タンクグラフ プレーンパーツ 0 1

OP4-PL01.PDB

タンクグラフは、方向によって部品が異なります。ここでは方向が上の場合の表示を記載しています。

部品番号の後のアルファベットは、グラフの表示方向を表しています。

GR_PL001MU U:上、D:下、L:左、R:右

GR_PL001MU	GR_PL002MU	GR_PL003MU	GR_PL004MU	GR_PL005MU	GR_PL006MU	GR_PL007MU
GR_PL008MU	GR_PL009MU	GR_PL010MU	GR_PL011MU	GR_PL012MU	GR_PL013MU	GR_PL014MU
GR_PL015MU	GR_PL016MU	GR_PL017MU	GR_PL018MU	GR_PL019MU	GR_PL020MU	GR_PL021MU

機能一覧表

	方向				使用アドレス	カラー設定		
	上	下	左	右		枠	グラフエリア	スケール
GR_PL001M								
GR_PL002M								
GR_PL003M								
GR_PL004M								
GR_PL005M								
GR_PL006M								
GR_PL007M								
GR_PL008M								
GR_PL009M								
GR_PL010M								
GR_PL011M								
GR_PL012M								
GR_PL013M								
GR_PL014M								
GR_PL015M								
GR_PL016M								
GR_PL017M								
GR_PL018M								
GR_PL019M								
GR_PL020M								
GR_PL021M								



- ・この部品は、GP-270シリーズではサポートしていません。
- ・GP2000シリーズで256色の場合、グラフの外枠を深緑(カラー番号255)で設定しても黒色で表示されます。

GR_PL001U	GR_PL002U	GR_PL003U	GR_PL004U	GR_PL005U	GR_PL006U	GR_PL007U
GR_PL008U	GR_PL009U	GR_PL010U	GR_PL011U	GR_PL012U	GR_PL013U	GR_PL014U
GR_PL015U	GR_PL016U	GR_PL017U	GR_PL018U	GR_PL019U	GR_PL020U	GR_PL021U

機能一覧表

	方向				使用外枠 ワード	カラー設定		
	上	下	左	右		枠	ガラスエリア	スケール
GR_PL001								
GR_PL002								
GR_PL003								
GR_PL004								
GR_PL005								
GR_PL006								
GR_PL007								
GR_PL008								
GR_PL009								
GR_PL010								
GR_PL011								
GR_PL012								
GR_PL013								
GR_PL014								
GR_PL015								
GR_PL016								
GR_PL017								
GR_PL018								
GR_PL019								
GR_PL020								
GR_PL021								



- ・この部品は、GP-270シリーズではサポートしていません。
- ・GP2000シリーズで256色の場合、グラフの外枠を深緑(カラー番号255)で設定しても黒色で表示されます。

第9章

メータ

9.1

メータ 3Dパーツ01

OP4-3D01.PDB

MT_3D001	MT_3D002	MT_3D003	MT_3D004	MT_3D005	MT_3D006	MT_3D007
MT_3D008	MT_3D009	MT_3D010	MT_3D011	MT_3D012	MT_3D013	MT_3D014
MT_3D015	MT_3D016	MT_3D017	MT_3D018	MT_3D019	MT_3D020	

機能一覧表

	方向		使用アドレ	カラー設定		
	左	右	ワード	枠	メータ	スケール
MT_3D001						
MT_3D002						
MT_3D003						
MT_3D004						
MT_3D005						
MT_3D006						
MT_3D007						
MT_3D008						
MT_3D009						
MT_3D010						
MT_3D011						
MT_3D012						
MT_3D013						
MT_3D014						
MT_3D015						
MT_3D016						
MT_3D017						
MT_3D018						
MT_3D019						
MT_3D020						



・ この部品は、GP-270シリーズではサポートしていません。

9.2 **メータ プレーンパーツ 0 1** OP4-PL01.PDB

MT_PL001	MT_PL002	MT_PL003	MT_PL004	MT_PL005	MT_PL006	MT_PL007
MT_PL008	MT_PL009	MT_PL010	MT_PL011	MT_PL012	MT_PL013	MT_PL014
MT_PL015	MT_PL016	MT_PL017	MT_PL018	MT_PL019	MT_PL020	

機能一覧表

	方向		使用アリ	カラー設定		
	左	右	ワード	枠	メータ	スケール
MT_PL001						
MT_PL002						
MT_PL003						
MT_PL004						
MT_PL005						
MT_PL006						
MT_PL007						
MT_PL008						
MT_PL009						
MT_PL010						
MT_PL011						
MT_PL012						
MT_PL013						
MT_PL014						
MT_PL015						
MT_PL016						
MT_PL017						
MT_PL018						
MT_PL019						
MT_PL020						



・ この部品は、GP-270シリーズではサポートしていません。

第10章

折れ線グラフ

10.1 折れ線グラフ 3Dパーツ01

OP4-3D01.PDB

折れ線グラフは、方向によって部品が異なります。ここでは方向が上の場合の表示を記載しています。

部品番号の後のアルファベットは、方向を表しています。

TR_3D001U U:上、D:下、L:左、R:右

TR_3D001U	TR_3D002U	TR_3D003U

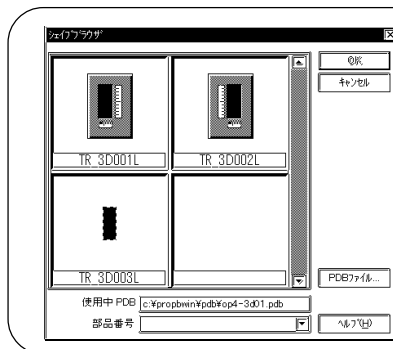

方向が下、右、左の場合は目盛の位置が変わってきます。画面で確認してみてくださいね。

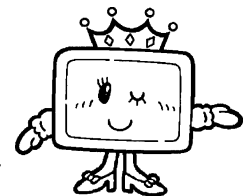

機能一覧表



	方向				使用アドレス	カラー設定		
	上	下	左	右		ワード	枠	グラフエリア
TR_3D001								
TR_3D002								
TR_3D003								

10.2 折れ線グラフ プレーンパーツ 0 1 OP4-PL01.PDB

折れ線グラフは、方向によって部品が異なります。ここでは方向が上の場合の表示を記載しています。

部品番号の後のアルファベットは、方向を表しています。

TR_PL001U U:上、D:下、L:左、R:右

TR_PL001U	TR_PL002U	TR_PL003U
		

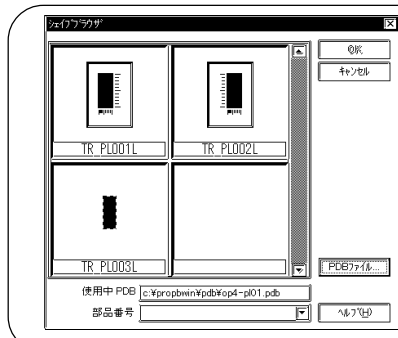

方向が下、右、左の場合は目盛の位置が変わってきます。画面で確認してみてくださいね。

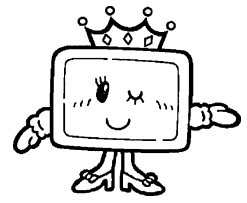

機能一覧表

	方向				使用アド`以	カラー設定		
	上	下	左	右		枠	グラフエリア	スケール
TR_PL001					ワード`			
TR_PL002								
TR_PL003								

第11章

キーボード

11.1 キーボード<Dec> 3Dパーツ01

OP4-3D01.PDB

部品番号の後のアルファベットは、キーボードの種類を表しています。

KP_3D001D D:Dec、H:Hex、T:Text

KP_3D001D/_ENG	KP_3D002D/_ENG	KP_3D003D/_ENG

機能一覧表

	カラー設定
	パッドカラー
KP_3D001D/_ENG	
KP_3D002D/_ENG ^{*1}	
KP_3D003D/_ENG ^{*2}	

*1 KP_3D002D/_ENG は、GP-270/370/H70 シリーズでは使用できません。

*2 KP_3D003D/_ENG は、KP_3D001D の 2 × 2 倍サイズです。

KP_3D003D/_ENG は、GP-270/370/H70 シリーズでは使用できません。



KP_3D00*D/_ENG は半角文字を使用しています。GPでのフォント設定が日本語以外で使用する場合はこちらを使用してください。

11.2 キーボード<Dec> プレーンパーツ01 OP4-PL01.PDB

部品番号の後のアルファベットは、キーボードの種類を表しています。

KP_PL001D D:Dec、H:Hex、T:Text

KP_PL001D	KP_PL002D	KP_PL003D

機能一覧表

	カラー設定
	バッドカラー
KP_3D001D	
KP_3D002D *1	
KP_3D003D *2	

*1 KP_PL002D は、GP-270/370/H70 シリーズでは使用できません。

*2 KP_PL003D は、KP_PL001D の 2 × 2 倍サイズです。
 KP_PL003D は、GP-270/370/H70 シリーズでは使用できません。

11.3 キーボード<Hex> 3Dパーツ01

OP4-3D01.PDB

部品番号の後のアルファベットは、キーボードの種類を表しています。

KP_3D001H D:Dec、H:Hex、T:Text

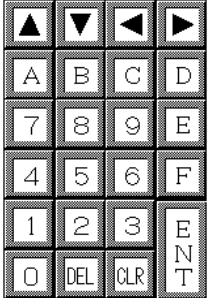
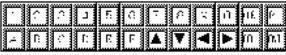
KP_3D001H/_ENG	KP_3D002D/_ENG	
		

機能一覧表

	カラー設定
	パッドカラー
KP_3D001H/_ENG	
KP_3D002H/_ENG*	

* KP_3D002H/_ENG は、GP-270/370/H70 シリーズでは使用できません。





KP_3D00*H_ENG は半角文字を使用しています。GPでのフォント設定が日本語以外で使用する場合はこちらを使用してください。

11.4 キーボード <Hex> プレーンパーツ01 OP4-PL01.PDB

部品番号の後のアルファベットは、キーボードの種類を表しています。

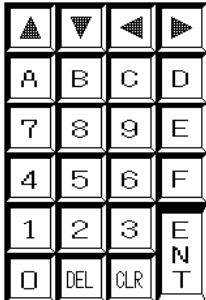
KP_PL001H D:Dec、H:Hex、T:Text

KP_PL001H	KP_PL002H	
		

機能一覧表

	カラー設定
	パッドカラー
KP_PL001H	
KP_PL002H *	

* KP_PL002Hは、GP-270/370/H70シリーズでは使用できません。

11.5 キーボード<Text> 3Dパーツ01

OP4-3D01.PDB

部品番号の後のアルファベットは、キーボードの種類を表しています。

KP_3D001T D:Dec、H:Hex、T:Text

KP_3D001T/_ENG												
!	"	#	\$	%	&	'	()	{	}	?	_
1	2	3	4	5	6	7	8	9	0	-	=	¥
Q	W	E	R	T	Y	U	I	O	P	/	▲	▼
A	S	D	F	G	H	J	K	L	:	:	◀	▶
SPC	Z	X	C	V	B	N	M	.	.	DEL	CLR	ENT

KP_3D002T													
ア	イ	ウ	エ	オ	ヤ	ユ	ヨ	ツ	、	。	・	「	」
ヌ	フ	ア	ウ	エ	オ	ヤ	ユ	ヨ	ワ	ホ	ヘ	ヲ	DEL
タ	テ	イ	ス	カ	ン	ナ	ニ	ラ	セ	”	”	▲	▼
チ	ト	シ	ハ	キ	ク	マ	ノ	リ	レ	ケ	ム	◀	▶
SPC	ツ	サ	ソ	ビ	コ	ミ	モ	ネ	ル	メ	ロ	CLR	ENT

機能一覧表

	カラー設定
	パッドカラー
KP_3D001T/_ENG ^{*1}	
KP_3D002T ^{*2}	

*1 KP_3D001T/_ENG は、GP-270/370/H70 シリーズでは使用できません。

*2 KP_3D002T は、GP-270/370/H70 シリーズでは使用できません。



KP_3D001T_ENG は半角文字を使用しています。GPでのフォント設定が日本語以外で使用する場合はこちらを使用してください。

11.6 キーボード<Text> プレインパーツ01 OP4-PL01.PDB

部品番号の後のアルファベットは、キーボードの種類を表しています。

KP_PL001T D:Dec、H:Hex、T:Text

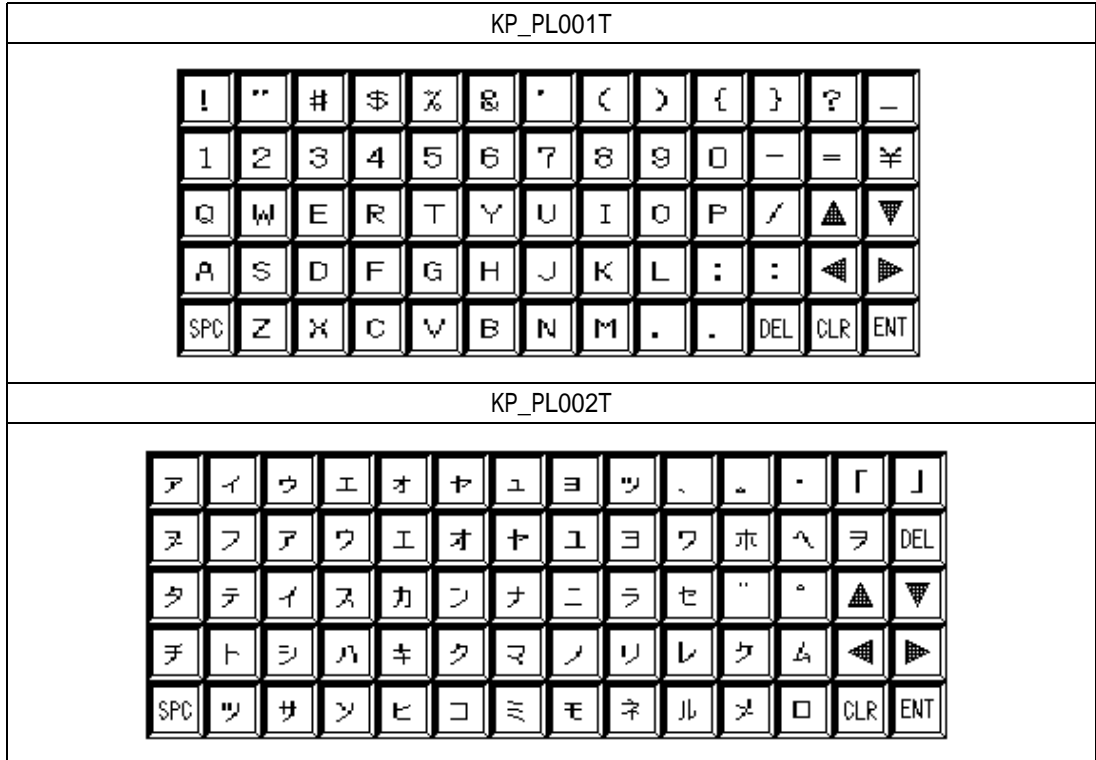

機能一覧表

	カラー設定
	パッドカラー
KP_PL001T *1	
KP_PL002T *2	

*1 KP_PL001T は、GP-270/370/H70 シリーズでは使用できません。











*2 KP_PL002T は、GP-270/370/H70 シリーズでは使用できません。

第12章

設定値表示器

12.1 キーパッド<表示部> 3Dパーツ01

OP4-3D01.PDB

KD_3D001	KD_3D002	KD_3D003	KD_3D004
			
KD_3D005	KD_3D006	KD_3D007	KD_3D008
			
KD_3D009	KD_3D010		
			











機能一覧表

	使用アドレス		カラー設定				使用アドレス		カラー設定		
	ワード	ビット	枠	文字	プレート		ワード	ビット	枠	文字	プレート
KD_3D001						KD_3D007					
KD_3D002						KD_3D008					
KD_3D003						KD_3D009					
KD_3D004						KD_3D010					
KD_3D005											
KD_3D006											



- ・ GP2000シリーズで256色設定の場合、プレートカラーに深緑(カラー番号255)を設定しないでください。設定してもGP本体上で文字が正しく表示されません。

12.2 キーパッド<表示部> プレーンパーツ01 OP4-PL01.PDB

KD_PL001	KD_PL002	KD_PL003	KD_PL004
			
KD_PL005	KD_PL006	KD_PL007	KD_PL008
			
KD_PL009	KD_PL010		
			

機能一覧表

	使用アドレス		カラー設定				使用アドレス		カラー設定		
	ワード	ビット	枠	文字	プレート		ワード	ビット	枠	文字	プレート
KD_PL001						KD_PL007					
KD_PL002						KD_PL008					
KD_PL003						KD_PL009					
KD_PL004						KD_PL010					
KD_PL005											
KD_PL006											



・ GP2000シリーズで256色設定の場合、プレートカラーに深緑（カラー番号255）を設定しないでください。設定してもGP本体上で文字が正しく表示されません。

第13章











数値表示器

13.1

数値表示器

3Dパーツ01

OP4-3D01.PDB

ND_3D001	ND_3D002	ND_3D003	ND_3D004
			
ND_3D005	ND_3D006	ND_3D007	ND_3D008
			
ND_3D009	ND_3D010		
			











機能一覧表

	使用アドレス		カラー設定					使用アドレス		カラー設定			
	ワード	枠	数値	プレート	ワード	枠		数値	プレート				
ND_3D001					ND_3D007								
ND_3D002					ND_3D008								
ND_3D003					ND_3D009								
ND_3D004					ND_3D010								
ND_3D005													
ND_3D006													



・ GP2000シリーズで256色設定の場合、プレートカラーに深緑（カラー番号255）を設定しないでください。設定してもGP本体上で文字が正しく表示されません。

13.2 数値表示器 プレーンパーツ 0 1 OP4-PL01.PDB

ND_PL001	ND_PL002	ND_PL003	ND_PL004
			
ND_PL005	ND_PL006	ND_PL007	ND_PL008
			
ND_PL009	ND_PL010		
			

機能一覧表

	使用アドレス	カラー設定				使用アドレス	カラー設定		
	ワード	枠	数値	プレート		ワード	枠	数値	プレート
ND_PL001					ND_PL007				
ND_PL002					ND_PL008				
ND_PL003					ND_PL009				
ND_PL004					ND_PL010				
ND_PL005									
ND_PL006									

 GP2000シリーズで256色設定の場合、プレートカラーに深緑(カラー番号255)を設定しないでください。設定してもGP本体上で文字が正しく表示されません。











第14章

メッセージ表示器

14.1 メッセージ表示器

3Dパーツ01

OP4-3D01.PDB

MD_3D001	MD_3D002	MD_3D003	MD_3D004
			
MD_3D005	MD_3D006	MD_3D007	MD_3D008
			
MD_3D009	MD_3D010		
			











機能一覧表

	使用アドレス		カラー設定				使用アドレス		カラー設定		
	ワード	ビット	枠	文字	プレート		ワード	ビット	枠	文字	プレート
MD_3D001						MD_3D007					
MD_3D002						MD_3D008					
MD_3D003						MD_3D009					
MD_3D004						MD_3D010					
MD_3D005											
MD_3D006											



・GP2000シリーズで256色設定の場合、プレートカラーに深緑(カラー番号255)を設定しないでください。設定してもGP本体上で文字が正しく表示されません。

14.2 メッセージ表示器 プレーンパーツ01 OP4-PL01.PDB

MD_PL001	MD_PL002	MD_PL003	MD_PL004
			
MD_PL005	MD_PL006	MD_PL007	MD_PL008
			
MD_PL009	MD_PL010		
			

機能一覧表

	使用アドレス		カラー設定				使用アドレス		カラー設定		
	ワード	ビット	枠	文字	プレート		ワード	ビット	枠	文字	プレート
MD_PL001						MD_PL007					
MD_PL002						MD_PL008					
MD_PL003						MD_PL009					
MD_PL004						MD_PL010					
MD_PL005											
MD_PL006											

 GP2000シリーズで256色設定の場合、プレートカラーに深緑(カラー番号255)を設定しないでください。設定してもGP本体上で文字が正しく表示されません。











第15章

日付表示器

15.1 日付表示器

3Dパーツ01

OP4-3D01.PDB

DD_3D001	DD_3D002	DD_3D003	DD_3D004
			
DD_3D005	DD_3D006	DD_3D007	DD_3D008
			
DD_3D009	DD_3D010		
			











機能一覧表

	カラー設定 文字				カラー設定 文字 プレート		
	枠	文字	プレート		枠	文字	プレート
DD_3D001				DD_3D007			
DD_3D002				DD_3D008			
DD_3D003				DD_3D009			
DD_3D004				DD_3D010			
DD_3D005							
DD_3D006							



・ GP2000シリーズで256色設定の場合、プレートカラーに深緑(カラー番号255)を設定しないでください。設定してもGP本体上で文字が正しく表示されません。

15.2 日付表示器 プレーンパーツ 0 1 OP4-PL01.PDB

DD_PL001	DD_PL002	DD_PL003	DD_PL004
			
DD_PL005	DD_PL006	DD_PL007	DD_PL008
			
DD_PL009	DD_PL010		
			

機能一覧表

	カラー設定				カラー設定		
	枠	文字	プレート		枠	文字	プレート
DD_PL001				DD_PL007			
DD_PL002				DD_PL008			
DD_PL003				DD_PL009			
DD_PL004				DD_PL010			
DD_PL005							
DD_PL006							



GP2000シリーズで256色設定の場合、プレートカラーに深緑(カラー番号255)を設定しないでください。設定してもGP本体上で文字が正しく表示されません。











第16章

時間表示器

16.1 時間表示器

3Dパーツ01

OP4-3D01.PDB











TD_3D001	TD_3D002	TD_3D003	TD_3D004
			
TD_3D005	TD_3D006	TD_3D007	TD_3D008
			
TD_3D009	TD_3D010		
			

機能一覧表

	カラー設定				カラー設定		
	枠	文字	プレート		枠	文字	プレート
TD_3D001				TD_3D007			
TD_3D002				TD_3D008			
TD_3D003				TD_3D009			
TD_3D004				TD_3D010			
TD_3D005							
TD_3D006							

 GP2000シリーズで256色設定の場合、プレートカラーに深緑(カラー番号255)を設定しないでください。設定してもGP本体上で文字が正しく表示されません。

16.2 時間表示器 プレーンパーツ 0 1 OP4-PL01.PDB

TD_PL001	TD_PL002	TD_PL003	TD_PL004
			
TD_PL005	TD_PL006	TD_PL007	TD_PL008
			
TD_PL009	TD_PL010		
			

機能一覧表

	カラー設定				カラー設定		
	枠	文字	プレート		枠	文字	プレート
TD_PL001				TD_PL007			
TD_PL002				TD_PL008			
TD_PL003				TD_PL009			
TD_PL004				TD_PL010			
TD_PL005							
TD_PL006							



・ GP2000シリーズで256色設定の場合、プレートカラーに深緑(カラー番号255)を設定しないでください。設定してもGP本体上で文字が正しく表示されません。

第 17 章

ライブラリ

1	ライブラリファイルの構成	10	ボリュームスイッチ	19	ウインドウ表示ツール
2	ライブラリのアドレスについて	11	数値設定器	20	2点押しスイッチ
3	アドレスの設定について	12	LEDランプ	21	アラーム表示1
4	3ステートスイッチ	13	I/Oモニタ	22	アラーム表示2
5	ロータリスイッチ	14	デバイスモニタ	23	アラーム表示3
6	スライドスイッチ	15	タイマ	24	アニメーション表示
7	ラジオスイッチ	16	カウンタ	25	ファイリングデータ変更ツール
8	デジスイッチ	17	温度調節計	26	ロギング 10進テンキー
9	デジスイッチ2	18	加減算スイッチ	27	ロギング 16進テンキー

17.1 ライブラリファイルの構成

ライブラリファイルは、部品や図形などを組み合わせて登録しておくファイルです。登録したライブラリは必要な時に読み出して使用します。「ライブラリファイル」は「CPWファイル」とも呼ばれ、拡張子がCPWのものを指します。ライブラリを配置するときは、次の表をご参照ください。

機能	使用アドレス	ファイル名	タイトル			
3ステートスイッチ	ビット/ワード	OP4-LIB1.CPW	データ入力機器ライブラリハーツ			
ロータリスイッチ						
スライドスイッチ						
ラジオスイッチ						
デジスイッチ						
ボリュームスイッチ	ワード					
数値設定器	ビット&ワード	OP4-LIB2.CPW	モニタ入力機器ライブラリハーツ			
LEDランプ	ビット					
I/Oモニタ						
デバイスモニタ	ビット/ワード	OP4-LIB3.CPW	多機能機器ライブラリハーツ			
タイマ	ビット&ワード					
カウンタ						
温度調節計						
加減算スイッチ	—	OP4-LIB4.CPW	アプリケーションライブラリハーツ			
ウインドウ表示ツール						
2点押しスイッチ						
アラーム表示1						
アラーム表示2						
アラーム表示3						
アニメーション表示						
ファイリングデータ変更ツール						
ロギング 10進テンキー						
ロギング 16進テンキー						
デジスイッチ2				ワード	OP4-LIB5.CPW	データ入力機器ライブラリハーツ
無機能				—	OP4-OBJA.CPW	無機能3Dスイッチハーツ
	OP4-OBJB.CPW	無機能フレンススイッチハーツ				
	OP4-OBJC.CPW	無機能3Dランプハーツ				
	OP4-OBJD.CPW	無機能フレンスランプハーツ				
	OP4-OBJE.CPW	無機能表示器ハーツ				
	OP4-OBJF.CPW	無機能3Dキーボードハーツ				
	OP4-OBJG.CPW	無機能フレンスキーボードハーツ				
	OP4-OBJH.CPW	無機能下地ハーツ				

17.2 ライブラリのアドレスについて

ライブラリのアドレスには、2種類あります。運転時に直接PLCに書き込むPLCのアドレスとLSエリアです。LSエリアとは、GP内部のメモリに用意されたエリアのことで、データをPLCに書き込まないためデータ処理の効率を上げています。

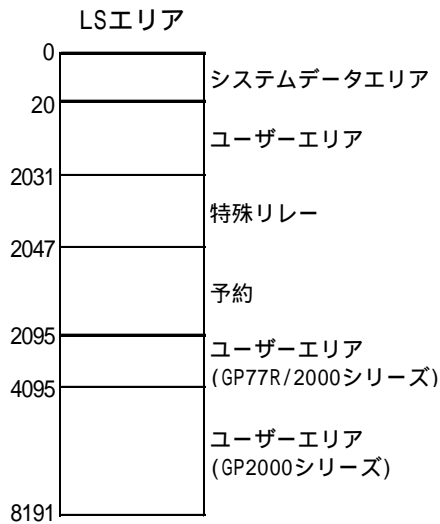

*1 システムデータエリアは、アドレスによって書き込むデータ内容が決まっていますので、ライブラリでは使用しないでください。使用できるLSエリアは、20～2031ワード、2096～4095(GP77Rシリーズの場合)、2096～8191(GP2000シリーズの場合)までです。

ライブラリは効率よく使うため、PLCに送るデータ以外はLSエリアを使用しています。初期値のアドレスがLSに設定されている部品は、必ずLSエリアを使用してください。

- 重要**
- ・ 1つのライブラリ部品内での初期値のLSエリアのアドレスが同一の場合、アドレスを変更しても必ずそれらが同じアドレスになるように変更してください。それぞれのアドレスが変わってしまうと、動きは保証できません。
 - ・ 複数のライブラリ部品を配置した場合、部品同士のLSエリアは重なり合わないよう設定してください。

17.3 アドレスの設定について

ライブラリを配置した後、ダブルクリックすると、画面作成エリアに「アドレス確認」が表示されます。ただし、無機能パーツ(OP4-0BJA.CPW ~ OP4-0BJH.CPW)は除く。

クリックでポップアップキーボードが表示されます。

クリックでアドレスを変更します。

選択した状態でアドレスを変更すると、変更したデバイスと同じ種類のアドレスはすべて相対的に変更されます。

アドレスを確認して下さい

ワードアドレス

アドレス	機能	部品	ID番号	コメント
D00000	データセット	ワードスイッチ	WS_001	SW_停止
D00000	データセット	ワードスイッチ	WS_002	SW_自動
D00000	データセット	ワードスイッチ	WS_003	SW_手動
D00000		図形表示器	LW_001	

グループ内アドレス一括変換

OK キャンセル ヘルプ(H)



- GPでは、運転中のアドレス内のデータを保持していません。データを保持したい場合は、アドレスを指定するときにPLC側のバックアップメモリを指定してください。バックアップメモリは、お使いのPLCによって異なります。お使いのPLCマニュアルをご参照ください。

例 三菱電機製PLCの場合

- ・Rレジスタ
- ・バックアップしたDレジスタ

17.4 3ステートスイッチ データ入力機器

OP4-LIB1.CPW

- ・タッチした方向に矢印が変化し、ワードアドレス、もしくはビットアドレスにステータスとしてセットされます。
- ・3ステートスイッチには、3ステートSWワード、ビットがあります。

部品サンプル	部品番号および名称
3ステートスイッチ 	1 : 3ステートSWワード 2 : 3ステートSWビット

ここでは3ステートSWワード、ビットを例に説明します。

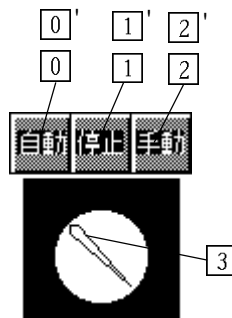

3ステートSWワード

指定したワードアドレスに0000～0002の値をセットすることができます。

使用例 3ステートSWワード

番号	ワードアドレス	機能	部品名	コメント	機能詳細
[1]	D0000	データセット	ワードスイッチ	SW_停止	タッチするとワードアドレスに0001がセットされるスイッチです。
[0]	D0000	データセット	ワードスイッチ	SW_自動	タッチするとワードアドレスに0000がセットされるスイッチです。
[2]	D0000	データセット	ワードスイッチ	SW_手動	タッチするとワードアドレスに0002がセットされるスイッチです。
[3]	D0000	-	図形表示器	LW_1	矢印の方向を示すワードアドレスです。

- ・アドレスは初期値です。変更して使用することができます。
- ・アドレスは、1ワードを専有します。

重要 [0] ~ [3] は、同じアドレスを設定してください。

3ステートSWビット

指定したワードアドレス¹⁾の00～02ビットのうち、1つだけON状態(排他処理)にセットすることができます。

使用例 3ステートSWビット

番号	ワードアドレス	機能	部品名	コメント	機能詳細
3	LS1000	-	図形表示器	LW_1	矢印の方向を示すワードアドレスです。
0	LS1000	データセット	ワードスイッチ	SW_0	矢印の方向を制御するアドレスです。
1	LS1000	データセット	ワードスイッチ	SW_1	
2	LS1000	データセット	ワードスイッチ	SW_2	
0	M0000	データセット	ワードスイッチ	SW_自動	タッチすると指定したワードアドレスの00ビットをONし、他のビットをOFFします。
2	M0000	データセット	ワードスイッチ	SW_手動	タッチすると指定したワードアドレスの01ビットをONし、他のビットをOFFします。
1	M0000	データセット	ワードスイッチ	SW_停止	タッチすると指定したワードアドレスの02ビットをONし、他のビットをOFFします。

- ・アドレスは初期値です。変更して使用することができます。
- ・アドレスは、1ワードを専有します。部品で使用していない上位ビットの動作は保証できません。
- ・部品を複数配置する場合は、LSエリアのアドレスを部品ごとに変更してください。アドレスを変更しないとき、配置した部品が同じ動作をします。

- 重要**
- ・ 0 ~ 3 は、同じアドレスを設定してください。
 - ・ 0' ~ 2' は、同じアドレスを設定してください。

17.5 ロータリスイッチ データ入力機器

OP4-LIB1.CPW

- ・タッチした方向に矢印が変化し、ワードアドレス、もしくはビットアドレスにステータスとしてセットされます。
- ・ロータリスイッチには、ロータリSWワード3、ビット3、ワード4、ビット4、ワード5、ビット5、ワード6、ビット6、ワード7、ビット7、ワード8、ビット8があります。

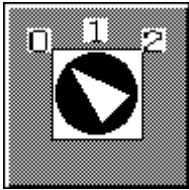
部品サンプル	部品番号および名称
ロータリスイッチ 	3 : ロータリSWワード3 4 : ロータリSWビット3 5 : ロータリSWワード4 6 : ロータリSWビット4 7 : ロータリSWワード5 8 : ロータリSWビット5 9 : ロータリSWワード6 10 : ロータリSWビット6 11 : ロータリSWワード7 12 : ロータリSWビット7 13 : ロータリSWワード8 14 : ロータリSWビット8

部品名称の最後の数値はスイッチの数を示します。

ここではロータリSWワード8、ビット8を例に説明します。

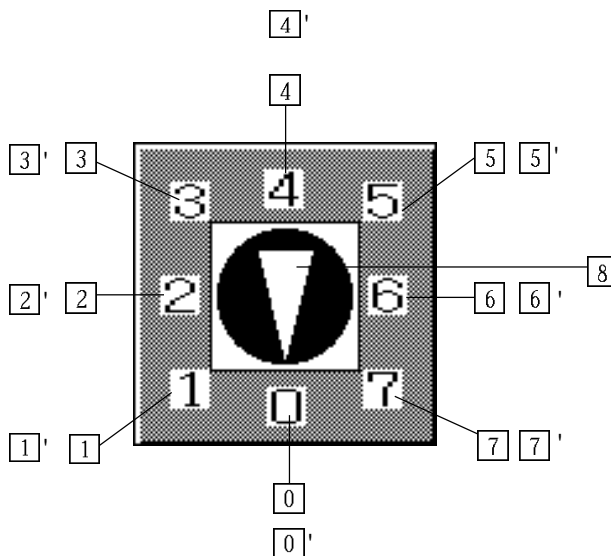

ロータリSWワード

指定したワードアドレスに0000～0007の値をセットすることができます。

使用例 ロータリSWワード8

番号	ワードアドレス	機能	部品名	コメント	機能詳細
0	D0000	データセット	ワードスイッチ	SW_0	タッチすると、指定したワードアドレスに0000がセットされるスイッチです。
1	D0000	データセット	ワードスイッチ	SW_1	タッチすると、指定したワードアドレスに0001がセットされるスイッチです。
2	D0000	データセット	ワードスイッチ	SW_2	タッチすると、指定したワードアドレスに0002がセットされるスイッチです。
3	D0000	データセット	ワードスイッチ	SW_3	タッチすると、指定したワードアドレスに0003がセットされるスイッチです。
4	D0000	データセット	ワードスイッチ	SW_4	タッチすると、指定したワードアドレスに0004がセットされるスイッチです。
5	D0000	データセット	ワードスイッチ	SW_5	タッチすると、指定したワードアドレスに0005がセットされるスイッチです。
6	D0000	データセット	ワードスイッチ	SW_6	タッチすると、指定したワードアドレスに0006がセットされるスイッチです。
7	D0000	データセット	ワードスイッチ	SW_7	タッチすると、指定したワードアドレスに0007がセットされるスイッチです。
8	D0000	-	図形表示器	LW_1	矢印の方向を示すワードアドレスです。

- ・アドレスは初期値です。変更して使用することができます。
- ・アドレスは、1ワードを専有します。

重要 ・ 0 ～ 8 は、同じアドレスを設定してください。

ロータリSWビット

指定したワードアドレスの00～07ビットのうち、1つだけON状態(排他処理)にセットすることができます。

使用例 ロータリSWビット8

番号	ワードアドレス	機能	部品名	コメント	機能詳細
[0]	LS1000	デ-タセット	ワードスイッチ	SW_0	矢印の方向を制御するアドレスです。
[1]	LS1000	デ-タセット	ワードスイッチ	SW_1	
[2]	LS1000	デ-タセット	ワードスイッチ	SW_2	
[3]	LS1000	デ-タセット	ワードスイッチ	SW_3	
[4]	LS1000	デ-タセット	ワードスイッチ	SW_4	
[5]	LS1000	デ-タセット	ワードスイッチ	SW_5	
[6]	LS1000	デ-タセット	ワードスイッチ	SW_6	
[7]	LS1000	デ-タセット	ワードスイッチ	SW_7	
[8]	LS1000	-	図形表示器	LW_1	矢印の方向を示すワードアドレスです。
[0]'	M0000	デ-タセット	ワードスイッチ	SW_0B	タッチすると指定したワードアドレスの00ビットをONするスイッチです。
[1]'	M0000	デ-タセット	ワードスイッチ	SW_1B	タッチすると指定したワードアドレスの01ビットをONするスイッチです。
[2]'	M0000	デ-タセット	ワードスイッチ	SW_2B	タッチすると指定したワードアドレスの02ビットをONするスイッチです。
[3]'	M0000	デ-タセット	ワードスイッチ	SW_3B	タッチすると指定したワードアドレスの03ビットをONするスイッチです。
[4]'	M0000	デ-タセット	ワードスイッチ	SW_4B	タッチすると指定したワードアドレスの04ビットをONするスイッチです。
[5]'	M0000	デ-タセット	ワードスイッチ	SW_5B	タッチすると指定したワードアドレスの05ビットをONするスイッチです。
[6]'	M0000	デ-タセット	ワードスイッチ	SW_6B	タッチすると指定したワードアドレスの06ビットをONするスイッチです。
[7]'	M0000	デ-タセット	ワードスイッチ	SW_7B	タッチすると指定したワードアドレスの07ビットをONするスイッチです。

・アドレスは初期値です。変更して使用することができます。

重要

- ・ [0] ~ [8] は、同じアドレスを設定してください。
- ・ [0]' ~ [7]' は、同じアドレスを設定してください。
- ・ アドレスは、1ワードを専有します。部品で使用していない上位ビットの動作は保証できません。
- ・ 部品を複数配置する場合は、LSエリアのアドレスを部品ごとに変更してください。
アドレスを変更しないとき、配置した部品が同じ動作をします。

17.6

スライドスイッチ

データ入力機器

OP4-LIB1.CPW

- ・タッチしたエリアにつまみが移動し、データがビットアドレス、もしくはワードアドレスにセットされます。
- ・スライドスイッチには、スライドSWワード3、ビット3、ワード4、ビット4、ワード5、ビット5、ワード6、ビット6、ワード7、ビット7、ワード8、ビット8があります。

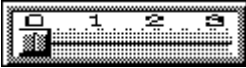
部品サンプル	部品番号および名称
スライドスイッチ 	15 : スライドSWワード3 16 : スライドSWビット3 17 : スライドSWワード4 18 : スライドSWビット4 19 : スライドSWワード5 20 : スライドSWビット5 21 : スライドSWワード6 22 : スライドSWビット6 23 : スライドSWワード7 24 : スライドSWビット7 25 : スライドSWワード8 26 : スライドSWビット8

部品名称の最後の数値はスイッチの数を示します。

ここではスライドSWワード8、ビット8を例に説明します。

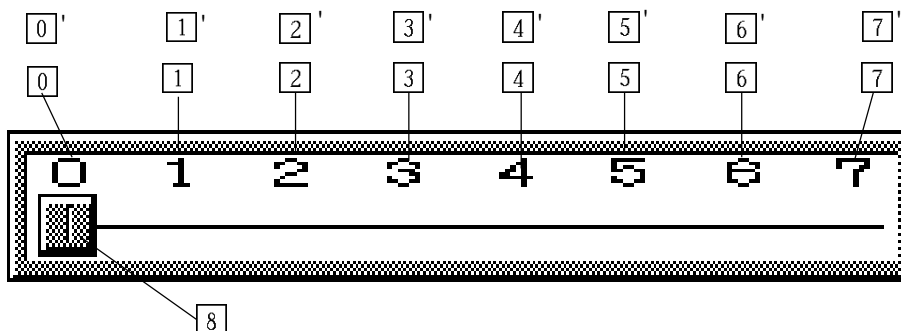

スライドSWワード

指定したワードアドレスに0000～0007の値をセットすることができます。

使用例 スライドSWワード8

番号	ワードアドレス	機能	部品名	コメント	機能詳細
0	D0000	データセット	ワードスイッチ	SW_0	タッチすると、指定したワードアドレスに0000がセットされるスイッチです。
1	D0000	データセット	ワードスイッチ	SW_1	タッチすると、指定したワードアドレスに0001がセットされるスイッチです。
2	D0000	データセット	ワードスイッチ	SW_2	タッチすると、指定したワードアドレスに0002がセットされるスイッチです。
3	D0000	データセット	ワードスイッチ	SW_3	タッチすると、指定したワードアドレスに0003がセットされるスイッチです。
4	D0000	データセット	ワードスイッチ	SW_4	タッチすると、指定したワードアドレスに0004がセットされるスイッチです。
5	D0000	データセット	ワードスイッチ	SW_5	タッチすると、指定したワードアドレスに0005がセットされるスイッチです。
6	D0000	データセット	ワードスイッチ	SW_6	タッチすると、指定したワードアドレスに0006がセットされるスイッチです。
7	D0000	データセット	ワードスイッチ	SW_7	タッチすると、指定したワードアドレスに0007がセットされるスイッチです。
8	D0000	-	図形表示器	LW_1	位置を示すつまみのワードアドレスです。

- ・アドレスは初期値です。変更して使用することができます。
- ・アドレスは、1ワードを専有します。

重要 ・ 0 ～ 8 は、同じアドレスを設定してください。

スライドSWビット

指定したワードアドレスの00～07ビットのうち、1つだけON状態(排他処理)にセットすることができます。

使用例 スライドSWビット8

番号	ワードアドレス	機能	部品名	コメント	機能詳細
0	LS1000	データセット	ワードスイッチ	SW_0	つまみの位置を制御するアドレスです。
1	LS1000	データセット	ワードスイッチ	SW_1	
2	LS1000	データセット	ワードスイッチ	SW_2	
3	LS1000	データセット	ワードスイッチ	SW_3	
4	LS1000	データセット	ワードスイッチ	SW_4	
5	LS1000	データセット	ワードスイッチ	SW_5	
6	LS1000	データセット	ワードスイッチ	SW_6	
7	LS1000	データセット	ワードスイッチ	SW_7	
8	LS1000	-	図形表示器	LW_1	つまみの位置を示すワードアドレスです。
0'	M0000	データセット	ワードスイッチ	SW_0B	タッチすると、指定したワードアドレスの00ビットをONするスイッチです。
1'	M0000	データセット	ワードスイッチ	SW_1B	タッチすると、指定したワードアドレスの01ビットをONするスイッチです。
2'	M0000	データセット	ワードスイッチ	SW_2B	タッチすると、指定したワードアドレスの02ビットをONするスイッチです。
3'	M0000	データセット	ワードスイッチ	SW_3B	タッチすると、指定したワードアドレスの03ビットをONするスイッチです。
4'	M0000	データセット	ワードスイッチ	SW_4B	タッチすると、指定したワードアドレスの04ビットをONするスイッチです。
5'	M0000	データセット	ワードスイッチ	SW_5B	タッチすると、指定したワードアドレスの05ビットをONするスイッチです。
6'	M0000	データセット	ワードスイッチ	SW_6B	タッチすると、指定したワードアドレスの06ビットをONするスイッチです。
7'	M0000	データセット	ワードスイッチ	SW_7B	タッチすると、指定したワードアドレスの07ビットをONするスイッチです。

・アドレスは初期値です。変更して使用することができます。

- 重要**
- ・ 0 ~ 8 は、同じアドレスを設定してください。
 - ・ 0' ~ 7' は、同じアドレスを設定してください。
 - ・ アドレスは、1ワードを専有します。部品で使用していない上位ビットの動作は保証できません。

17.7

ラジオスイッチ

データ入力機器

OP4-LIB1.CPW

- ・タッチしたところ1つだけをON状態(排他処理)にセットします。
- ・ON状態になったスイッチのデータをビットアドレス、もしくはワードアドレスにセットします。
- ・ラジオスイッチには、ラジオSWワード3、ビット3、ワード4、ビット4、ワード5、ビット5、ワード6、ビット6、ワード7、ビット7、ワード8、ビット8があります。

部品サンプル	部品番号および名称
ラジオスイッチ 	27 : ラジオSWワード3 28 : ラジオSWビット3 29 : ラジオSWワード4 30 : ラジオSWビット4 31 : ラジオSWワード5 32 : ラジオSWビット5 33 : ラジオSWワード6 34 : ラジオSWビット6 35 : ラジオSWワード7 36 : ラジオSWビット7 37 : ラジオSWワード8 38 : ラジオSWビット8

部品名称の最後の数値はスイッチの数を示します。

ここではラジオSWワード8、ビット8を例に説明します。

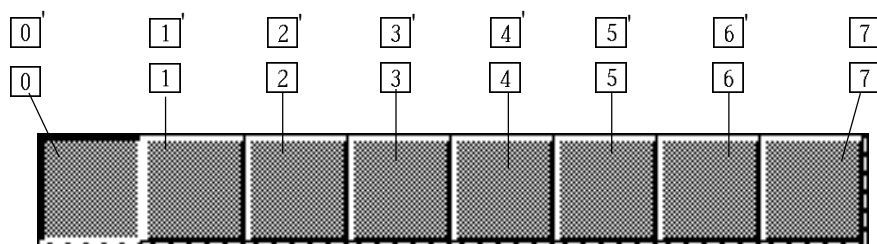

ラジオSWワード

指定したワードアドレスに0000～0007の値をセットすることができます。

使用例 ラジオSWワード8

番号	ワードアドレス	機能	部品名	コメント	機能詳細
0	D0000	データセット	ワードスイッチ	SW_0	タッチすると、指定したワードアドレスに0000がセットされるスイッチです。
1	D0000	データセット	ワードスイッチ	SW_1	タッチすると、指定したワードアドレスに0001がセットされるスイッチです。
2	D0000	データセット	ワードスイッチ	SW_2	タッチすると、指定したワードアドレスに0002がセットされるスイッチです。
3	D0000	データセット	ワードスイッチ	SW_3	タッチすると、指定したワードアドレスに0003がセットされるスイッチです。
4	D0000	データセット	ワードスイッチ	SW_4	タッチすると、指定したワードアドレスに0004がセットされるスイッチです。
5	D0000	データセット	ワードスイッチ	SW_5	タッチすると、指定したワードアドレスに0005がセットされるスイッチです。
6	D0000	データセット	ワードスイッチ	SW_6	タッチすると、指定したワードアドレスに0006がセットされるスイッチです。
7	D0000	データセット	ワードスイッチ	SW_7	タッチすると、指定したワードアドレスに0007がセットされるスイッチです。
8	D0000	-	図形表示器	LW_1	スイッチの絵を示すワードアドレスです。

- ・アドレスは初期値です。変更して使用することができます。
- ・縦型のラジオスイッチのアドレスは、上から昇順で設定されます。

- 重要**
- ・ 0 ～ 8 は、同じアドレスを設定してください。
 - ・ アドレスは、1ワードを専有します。上位ビットの動作は保証できません。

ラジオSWビット

指定したワードアドレスの00～07ビットのうち、1つだけON状態(排他処理)にセットすることができます。

使用例 ラジオSWビット8

番号	ワードアドレス	機能	部品名	コメント	機能詳細
[0]	LS1000	データセット	ワードスイッチ	SW_0	スイッチの位置を制御するアドレスです。
[1]	LS1000	データセット	ワードスイッチ	SW_1	
[2]	LS1000	データセット	ワードスイッチ	SW_2	
[3]	LS1000	データセット	ワードスイッチ	SW_3	
[4]	LS1000	データセット	ワードスイッチ	SW_4	
[5]	LS1000	データセット	ワードスイッチ	SW_5	
[6]	LS1000	データセット	ワードスイッチ	SW_6	
[7]	LS1000	データセット	ワードスイッチ	SW_7	
[8]	LS1000	-	図形表示器	LW_1	スイッチを示すワードアドレスです。
[0]'	M0000	データセット	ワードスイッチ	SW_0B	タッチすると、指定したワードアドレスの00ビットをONするスイッチです。
[1]'	M0000	データセット	ワードスイッチ	SW_1B	タッチすると、指定したワードアドレスの01ビットをONするスイッチです。
[2]'	M0000	データセット	ワードスイッチ	SW_2B	タッチすると、指定したワードアドレスの02ビットをONするスイッチです。
[3]'	M0000	データセット	ワードスイッチ	SW_3B	タッチすると、指定したワードアドレスの03ビットをONするスイッチです。
[4]'	M0000	データセット	ワードスイッチ	SW_4B	タッチすると、指定したワードアドレスの04ビットをONするスイッチです。
[5]'	M0000	データセット	ワードスイッチ	SW_5B	タッチすると、指定したワードアドレスの05ビットをONするスイッチです。
[6]'	M0000	データセット	ワードスイッチ	SW_6B	タッチすると、指定したワードアドレスの06ビットをONするスイッチです。
[7]'	M0000	データセット	ワードスイッチ	SW_7B	タッチすると、指定したワードアドレスの07ビットをONするスイッチです。

・アドレスは初期値です。変更して使用することができます。

- 重要**
- ・ [0] ~ [8] は、同じアドレスを設定してください。
 - ・ [0]' ~ [7]' は、同じアドレスを設定してください。

17.8

デジスイッチ

データ入力機器

CP4-LIB1.CPW

- ・矢印キーをタッチすると、タッチした桁のデータが加算、減算され、指定したワードアドレスにセットされます。
- ・デジスイッチには、デジSW2桁Dec、Hex、3桁Dec、Hex、4桁Dec、Hexがあります。
- ・この部品ではラダープログラムが必要です。次ページのラダープログラム例1を参照してください。

部品サンプル	部品番号および名称
デジスイッチ 	3 9 : デジSW 2桁DEC 4 0 : デジSW 2桁HEX 4 1 : デジSW 3桁DEC 4 2 : デジSW 3桁HEX 4 3 : デジSW 4桁DEC 4 4 : デジSW 4桁HEX

ここではデジSW4桁Dec、Hexを例に説明します。

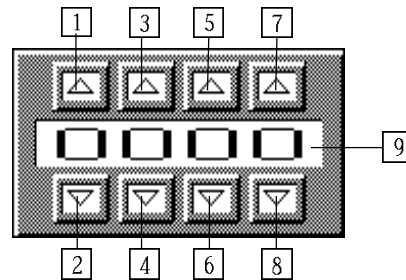

デジSW Dec

指定したワードアドレスにDecデータをセットします。

使用例 デジSW4桁Dec

番号	ワードアドレス	機能	部品名	コメント	機能詳細
1	D0000	加算 / 減算	ワードスイッチ	SW_+1000	千の位のデータに加算するスイッチです。
2	D0000	加算 / 減算	ワードスイッチ	SW_-1000	千の位のデータに減算するスイッチです。
3	D0000	加算 / 減算	ワードスイッチ	SW_+100	百の位のデータに加算するスイッチです。
4	D0000	加算 / 減算	ワードスイッチ	SW_-100	百の位のデータに減算するスイッチです。
5	D0000	加算 / 減算	ワードスイッチ	SW_+10	十の位のデータに加算するスイッチです。
6	D0000	加算 / 減算	ワードスイッチ	SW_-10	十の位のデータに減算するスイッチです。
7	D0000	加算 / 減算	ワードスイッチ	SW_+1	一の位のデータに加算するスイッチです。
8	D0000	加算 / 減算	ワードスイッチ	SW_-1	一の位のデータに減算するスイッチです。
9	D0000	-	数値表示器	ND_1	数値を表示します。

- 重要**
- ・アドレスは初期値です。変更して使用することができます。
 - ・1 ~ 9 は、同じアドレスを設定してください。
 - ・アドレスは、1ワードを専有します。部品で使用していない桁のデータは保証できません。

入力できるデータは、以下のとおりです。ご参考に。

入力データ形式 表示桁	Dec (10進)	Hex (16進)
2桁	0000 ~ 0099	0000 ~ 0063h
3桁	0000 ~ 0999	0000 ~ 03E7h
4桁	0000 ~ 9999	0000 ~ 270Fh

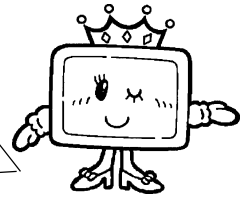

デジSW Hex

指定したワードアドレスにHexデータをセットします。

使用例 デジSW4桁Hex

番号	ワードアドレス	機能	部品名	コメント	機能詳細
1	D0000	加算 / 減算	ワードスイッチ	SW_+4096	千の位のデータに加算するスイッチです。
2	D0000	加算 / 減算	ワードスイッチ	SW_-4096	千の位のデータに減算するスイッチです。
3	D0000	加算 / 減算	ワードスイッチ	SW_+256	百の位のデータに加算するスイッチです。
4	D0000	加算 / 減算	ワードスイッチ	SW_-256	百の位のデータに減算するスイッチです。
5	D0000	加算 / 減算	ワードスイッチ	SW_+16	十の位のデータに加算するスイッチです。
6	D0000	加算 / 減算	ワードスイッチ	SW_-16	十の位のデータに減算するスイッチです。
7	D0000	加算 / 減算	ワードスイッチ	SW_+1	一の位のデータに加算するスイッチです。
8	D0000	加算 / 減算	ワードスイッチ	SW_-1	一の位のデータに減算するスイッチです。
9	D0000	-	数値表示器	ND_1	数値を表示します。

- 重要**
- ・アドレスは初期値です。変更して使用することができます。
 - ・1 ~ 9 は、同じアドレスを設定してください。
 - ・アドレスは、1ワードを専有します。部品で使用していない桁のデータは保証できません。

入力できるデータは、以下のとおりです。ご参考に。

入力データ形式 表示桁	Hex (16進)
2桁	00 ~ FFh
3桁	000 ~ FFFh
4桁	0000 ~ FFFFh

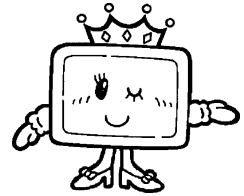

- ・桁あふれを制御するために、ラダープログラムが必要です。「ラダープログラムの例1」をご参照ください。

ラダープログラム例1

Dec 4桁 0000 ~ 9999の場合

ラダープログラムで上限、下限をコントロールする方法を示します。

三菱 MELSECシリーズ

D0 : 1 ~ 9のアドレスを指定してください。

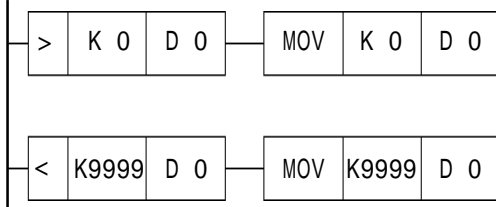

17.9 デジスイッチ 2 データ入力機器 2 CP4-LIB5.CPW

- ・ ・ キーをタッチすると、タッチした桁のデータが加算、減算され、指定したワードアドレスにセットされます。

重要 ・ このデジスイッチは桁あふれしません。0 ~ 9までの数値を表示します。

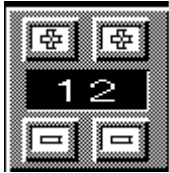
部品サンプル	部品番号および名称	
デジスイッチ 	1 : デジSW 2 桁 B C D 2 : デジSW 2 桁 H E X 3 : デジSW 3 桁 B C D 4 : デジSW 3 桁 H E X 5 : デジSW 4 桁 B C D 6 : デジSW 4 桁 H E X 7 : デジSW 5 桁 B C D 8 : デジSW 5 桁 H E X 9 : デジSW 6 桁 B C D 10 : デジSW 6 桁 H E X 11 : デジSW 7 桁 B C D 12 : デジSW 7 桁 H E X 13 : デジSW 8 桁 B C D 14 : デジSW 8 桁 H E X	15 : (LS) デジSW 5 桁 B C D 16 : (LS) デジSW 5 桁 H E X 17 : (LS) デジSW 6 桁 B C D 18 : (LS) デジSW 6 桁 H E X 19 : (LS) デジSW 7 桁 B C D 20 : (LS) デジSW 7 桁 H E X 21 : (LS) デジSW 8 桁 B C D 22 : (LS) デジSW 8 桁 H E X

ここではデジSW5桁BCD、HEXを例に説明します。



デジSW BCD

指定したワードアドレスにBCDデータをセットします。

使用例 デジSW5桁BCD

ワードアドレス	機能	部品名	コメント	機能詳細
D0001	桁加算/BCD/1	ワードスイッチ	SW_+5	5桁目を加算するスイッチです。
D0001	桁減算/BCD/1	ワードスイッチ	SW_-5	5桁目を減算するスイッチです。
D0000	桁加算/BCD/4	ワードスイッチ	SW_+4	4桁目を加算するスイッチです
D0000	桁減算/BCD/4	ワードスイッチ	SW_-4	4桁目を減算するスイッチです。
D0000	桁加算/BCD/3	ワードスイッチ	SW_+3	3桁目を加算するスイッチです
D0000	桁減算/BCD/3	ワードスイッチ	SW_-3	3桁目を減算するスイッチです。
D0000	桁加算/BCD/2	ワードスイッチ	SW_+2	2桁目を加算するスイッチです
D0000	桁減算/BCD/2	ワードスイッチ	SW_-2	2桁目を減算するスイッチです。
D0000	桁加算/BCD/1	ワードスイッチ	SW_+1	1桁目を加算するスイッチです
D0000	桁減算/BCD/1	ワードスイッチ	SW_-1	1桁目を減算するスイッチです。
D0000	BCD32/5桁	数値表示器	ND_1	数値を表示します。

(LS)デジSW BCD

指定したワードアドレスにBCDデータをセットします。

使用例 (LS)デジSW5桁BCD

ワードアドレス	機能	部品名	コメント	機能詳細
LS00000	桁加算/BCD/1	ワードスイッチ	SW_+5	5桁目を加算するスイッチです。
LS00000	桁減算/BCD/1	ワードスイッチ	SW_-5	5桁目を減算するスイッチです。
LS00001	桁加算/BCD/4	ワードスイッチ	SW_+4	4桁目を加算するスイッチです。
LS00001	桁減算/BCD/4	ワードスイッチ	SW_-4	4桁目を減算するスイッチです。
LS00001	桁加算/BCD/3	ワードスイッチ	SW_+3	3桁目を加算するスイッチです。
LS00001	桁減算/BCD/3	ワードスイッチ	SW_-3	3桁目を減算するスイッチです。
LS00001	桁加算/BCD/2	ワードスイッチ	SW_+2	2桁目を加算するスイッチです。
LS00001	桁減算/BCD/2	ワードスイッチ	SW_-2	2桁目を減算するスイッチです。
LS00001	桁加算/BCD/1	ワードスイッチ	SW_+1	1桁目を加算するスイッチです。
LS00001	桁減算/BCD/1	ワードスイッチ	SW_-1	1桁目を減算するスイッチです。
LS00000	BCD32/5桁	数値表示器	ND_1	数値を表示します。

・アドレスは初期値です。変更して使用することができます。

重要 ・次の場合はパーツ名が「(LS)デジSW ***」を選択してください。

1. メモリリンク方式の場合
2. LSデバイスを使用する場合
3. 2ワードデータをH/Lとして処理するデバイスを使用する場合*1

・アドレスは、4桁パーツまでは1ワードを専有します。5桁パーツ以上は2ワード専有します。部品で使用していない桁のデータは保証できません。

・このパーツは16ビットデバイスしか使用できません。

<アドレス変更の仕方>

[1グループ内アドレス一括変換]のチェックボックスをクリックしてください。

次に部品の数値表示器のアドレスに先頭アドレスを入力し、一括変換を行ってください。

1 各デバイスの2ワード処理方法については、[参照](#) PLC接続マニュアル 2- -3,5-* -3「使用可能デバイス」の備考欄

デジSW Hex

指定したワードアドレスにHexデータをセットします。

使用例 デジ SW5桁Hex

ワードアドレス	機能	部品名	コメント	機能詳細
D0001	桁加算/BIN/1	ワードスイッチ	SW_+5	5桁目を加算するスイッチです。
D0001	桁減算/BIN/1	ワードスイッチ	SW_-5	5桁目を減算するスイッチです。
D0000	桁加算/BIN/4	ワードスイッチ	SW_+4	4桁目を加算するスイッチです。
D0000	桁減算/BIN/4	ワードスイッチ	SW_-4	4桁目を減算するスイッチです。
D0000	桁加算/BIN/3	ワードスイッチ	SW_+3	3桁目を加算するスイッチです。
D0000	桁減算/BIN/3	ワードスイッチ	SW_-3	3桁目を減算するスイッチです。
D0000	桁加算/BIN/2	ワードスイッチ	SW_+2	2桁目を加算するスイッチです。
D0000	桁減算/BIN/2	ワードスイッチ	SW_-2	2桁目を減算するスイッチです。
D0000	桁加算/BIN/1	ワードスイッチ	SW_+1	1桁目を加算するスイッチです。
D0000	桁減算/BIN/1	ワードスイッチ	SW_-1	1桁目を減算するスイッチです。
D0000	HEX32/5桁	数値表示器	ND_1	数値を表示します。

(LS) デジSW Hex

指定したワードアドレスにHexデータをセットします。

使用例 (LS)デジ SW5桁Hex

ワードアドレス	機能	部品名	コメント	機能詳細
LS00000	桁加算/BIN/1	ワードスイッチ	SW_+5	5桁目を加算するスイッチです。
LS00000	桁減算/BIN/1	ワードスイッチ	SW_-5	5桁目を減算するスイッチです。
LS00001	桁加算/BIN/4	ワードスイッチ	SW_+4	4桁目を加算するスイッチです。
LS00001	桁減算/BIN/4	ワードスイッチ	SW_-4	4桁目を減算するスイッチです。
LS00001	桁加算/BIN/3	ワードスイッチ	SW_+3	3桁目を加算するスイッチです。
LS00001	桁減算/BIN/3	ワードスイッチ	SW_-3	3桁目を減算するスイッチです。
LS00001	桁加算/BIN/2	ワードスイッチ	SW_+2	2桁目を加算するスイッチです。
LS00001	桁減算/BIN/2	ワードスイッチ	SW_-2	2桁目を減算するスイッチです。
LS00001	桁加算/BIN/1	ワードスイッチ	SW_+1	1桁目を加算するスイッチです。
LS00001	桁減算/BIN/1	ワードスイッチ	SW_-1	1桁目を減算するスイッチです。
LS00000	HEX32/5桁	数値表示器	ND_1	数値を表示します。

- ・アドレスは初期値です。変更して使用することができます。

重要 ・次の場合はパーツ名が「(LS)デジSW ***」を選択してください。

1. メモリリンク方式の場合
2. LSデバイスを使用する場合
3. 2ワードデータをH/L^{*1}として処理するデバイスを使用する場合

- ・アドレスは、4桁パーツまでは1ワードを専有します。5桁パーツ以上は2ワード専有します。部品で使用していない桁のデータは保証できません。

- ・このデジスイッチは桁あふれしません。0～9までの数値を表示します。

- ・このパーツは16ビットデバイスしか使用できません。

<アドレス変更の仕方>

[1グループ内アドレス一括変換]のチェックボックスをクリックしてください。

次に部品の数値表示器のアドレスに先頭アドレスを入力し、一括変換を行ってください。

1 各デバイスの2ワード処理方法については、[参照](#) 機器接続マニュアル(PLC接続マニュアル) 2- -3,5-* -3「使用可能デバイス」の備考欄

17.10

ボリュームスイッチ

データ入力機器

OP4-LIB1.CPW

- ・ 矢印キー、またはメーターの表示部をタッチすると、ボリュームが変化してデータをセットします。
- ・ ボリュームスイッチには、ボリュームSW横、縦、半円、円があります。
- ・ この部品ではラダープログラムが必要です。「ラダープログラム例2」を参照してください。

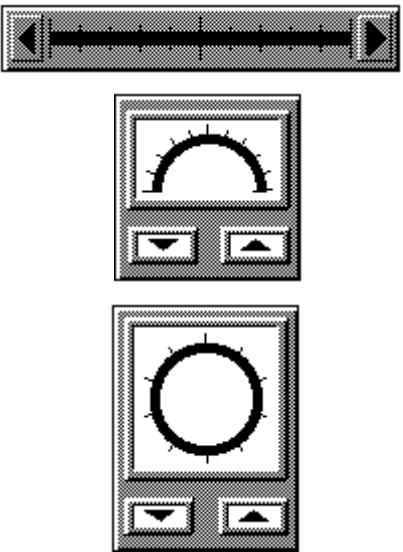
部品サンプル	部品番号および名称
ボリュームスイッチ 	45 : ボリュームSW横 46 : ボリュームSW縦 47 : ボリュームSW半円 48 : ボリュームSW円

ここではボリュームSW横を例に説明します。

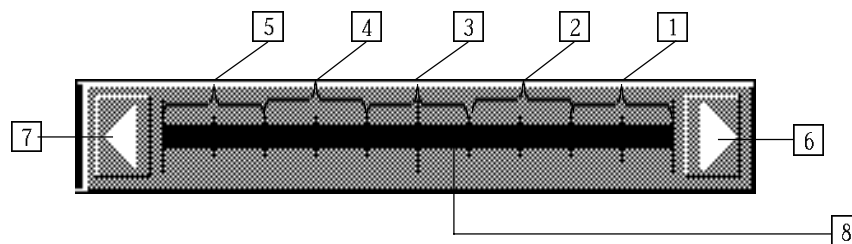

ボリュームSW

指定したワードアドレスに0～100のDecデータをセットします。

使用例 ボリュームSW横

番号	ワードアドレス	機能	部品名	コメント	機能詳細
①	D0000	データセット	ワードスイッチ	SW_ST100	タッチするとメーターを100%で表示します。
②	D0000	データセット	ワードスイッチ	SW_SET75	タッチするとメーターを75%で表示します。
③	D0000	データセット	ワードスイッチ	SW_SET50	タッチするとメーターを50%で表示します。
④	D0000	データセット	ワードスイッチ	SW_SET25	タッチするとメーターを25%で表示します。
⑤	D0000	データセット	ワードスイッチ	SW_SET0	タッチするとメーターを0%で表示します。
⑥	D0000	加算/減算	ワードスイッチ	SW_+1	データに1ずつ加算するスイッチです。
⑦	D0000	加算/減算	ワードスイッチ	SW_-1	データに1ずつ減算するスイッチです。
⑧	D0000	-	棒グラフ	BA_1	メーター表示します。

- ・アドレスは初期値です。変更して使用することができます。
- ・アドレスは、1ワードを専有します。

重要 ・ ①～⑧は、同じアドレスを設定してください。

ラダープログラム例2

Dec 000～100の場合

ラダープログラムで上限、下限をコントロールする方法を示します。

三菱 MELSECシリーズ

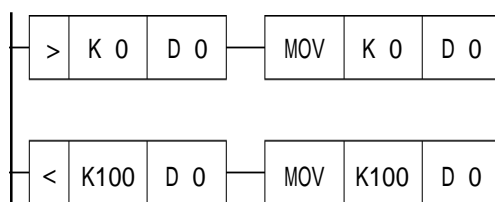

D0: ①～⑧のアドレスを指定してください。

17.11 数値設定器

データ入力機器

OP4-LIB1.CPW

- ・タッチ設定した数値をワードアドレスにDec、もしくはHexで書き込みます。
- ・数値設定器には、数値設定器Dec、Hexがあります。

部品サンプル	部品番号および名称
数値設定器 	4 9 : 数値設定器 D E C 5 0 : 数値設定器 H E X

ここでは数値設定器Dec、Hexを例に説明します。

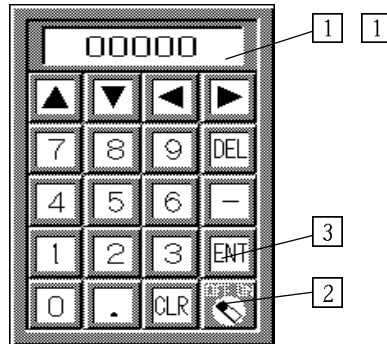

数値設定器Dec

指定したワードアドレスにDecデータをセットします。

使用例 数値設定器Dec

番号	ビットアドレス	機能	部品名	コメント	機能詳細
[1]	LS050000	起動ビット	設定値表示器	KD_1	[1]'への設定が可能になるビットです。
[2]	LS050000	反転(C)	ワードスイッチ	SW_1	タッチすると、[1]'への設定が可能になるスイッチです。
[2]	LS050000	反転(M)	ワードスイッチ	SW_1	タッチすると、[1]'への設定が可能になるスイッチです。(反転表示用)
	ワードアドレス				
[1]	D0000	-	設定値表示器	KD_1	指定したワードアドレスを表示し、[3] をタッチするとデータがセットされます。

- ・アドレスは初期値です。変更して使用することができます。
- ・アドレスは、1ワードを専有します。
- ・[2] の*は、配置によってIDが変わってきます。

重要 ・ [1] ~ [2] は、同じアドレスを設定してください。

数値設定器Hex

指定したワードアドレスにHexデータをセットします。

使用例 数値設定器Hex

番号	ビット アドレス	機能	部品名	コメント	機能詳細
[1]	LS050000	起動ビット	設定値表示器	KD_1	[1]'への設定が可能になるビットです。
[2]	LS050000	反転(C)	スイッチ	SW_1	タッチすると、[1]'への設定が可能になるスイッチです。
[2]	LS050000	反転(M)	スイッチ	SW_1	タッチすると、[1]'への設定が可能になるスイッチです。(反転表示用)
	ワード アドレス				
[1]	D0000	-	設定値表示器	KD_1	指定したワードアドレスを表示し、[3] をタッチするとデータがセットされます。

・アドレスは初期値です。変更して使用することができます。



- 重要**
- ・ [1] ~ [2] は、同じアドレスを設定してください。
 - ・ [2] の*は、配置によってIDが変わってきます。

17.12 LED ランプ

モニタ機器ライブラリパーツ

OP4-LIB2.CPW

- ・指定したビットアドレスのON/OFFに対応してランプを点灯します。
- ・LEDランプには、LEDランプ横4A、縦4A、横8A、縦8A、横4B、縦4B、横8B、縦8B、横4C、縦4C、横8C、縦8Cがあります。

部品サンプル	部品番号および名称
LEDランプ  Aタイプ  Bタイプ  Cタイプ	1 : LEDランプ横4A 2 : LEDランプ縦4A 3 : LEDランプ横8A 4 : LEDランプ縦8A 5 : LEDランプ横4B 6 : LEDランプ縦4B 7 : LEDランプ横8B 8 : LEDランプ縦8B 9 : LEDランプ横4C 10 : LEDランプ縦4C 11 : LEDランプ横8C 12 : LEDランプ縦8C

部品名称中の数値はLEDの数を示します。

ここではLEDランプ横8Aを例にとって説明します。

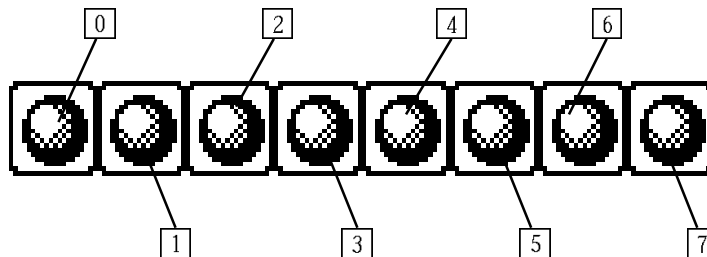

LEDランプ(ビットアドレス)

指定したビットアドレスがONすると、ランプが点灯します。

例 LEDランプ横8A





番号	ビットアドレス	機能	部品名	ID	機能詳細
0	M0000	-	ランプ	LA_0	指定したビットアドレスがONすると0が点灯します。
1	M0001	-	ランプ	LA_1	指定したビットアドレスがONすると1が点灯します。
2	M0002	-	ランプ	LA_2	指定したビットアドレスがONすると2が点灯します。
3	M0003	-	ランプ	LA_3	指定したビットアドレスがONすると3が点灯します。
4	M0004	-	ランプ	LA_4	指定したビットアドレスがONすると4が点灯します。
5	M0005	-	ランプ	LA_5	指定したビットアドレスがONすると5が点灯します。
6	M0006	-	ランプ	LA_6	指定したビットアドレスがONすると6が点灯します。
7	M0007	-	ランプ	LA_7	指定したビットアドレスがONすると7が点灯します。

重要

- ・アドレスは初期値です。変更して使用することができます。
- ・縦型のランプのアドレスは、上から昇順に設定されます。
- ・LEDランプ横4A、縦4A、横8A、縦8A、横4C、縦4C、横8C、縦8Cは、GPシリーズのモノクロタイプでは使用しないでください。塗り込みがもれます。

17.13 I/O モニタ **モニタ機器ライブラリパーツ** OP4-LIB2.CPW

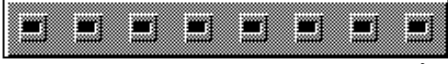
- ・タッチしたスイッチのビットアドレスのON/OFFに対応してランプを点灯します。
- ・I/Oモニタには、横A、横A設定付、縦A、縦A設定付、横B、横B設定付、縦B、縦B設定付があります。

部品サンプル	部品番号および名称
<p>I / Oモニタ</p>  <p>Aタイプ横</p>	<p>13 : I / Oモニタ横 A 14 : I / Oモニタ横 A 設定付 15 : I / Oモニタ縦 A 16 : I / Oモニタ縦 A 設定付</p>
 <p>Aタイプ横設定付</p>	
 <p>Bタイプ横</p>	<p>17 : I / Oモニタ横 B 18 : I / Oモニタ横 B 設定付 19 : I / Oモニタ縦 B</p>
 <p>Bタイプ横設定付</p>	<p>20 : I / Oモニタ縦 B 設定付</p>

ここでは I/Oモニタ横B設定付を例にとって説明します。

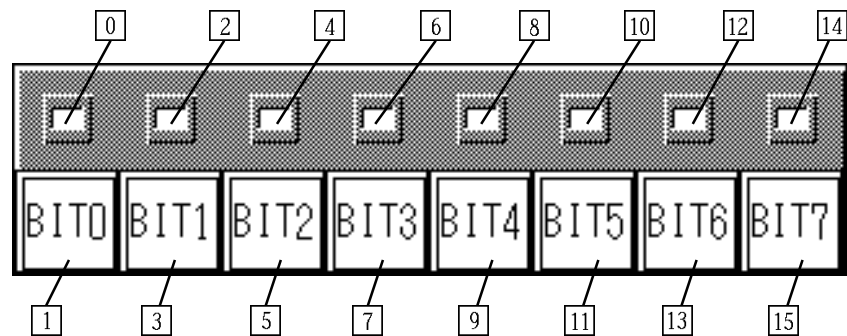

I/Oモニタ(ビットアドレス)

指定したビットアドレスにセットすることができます。

例 I/Oモニタ横B設定付

番号	ビットアドレス	機能	部品名	コメント	機能詳細
0	M0000	-	ランプ	LA_0	1 がタッチされると、点灯するランプです。
1	M0000	反転(C)	ビットスイッチ	SW_0	指定したビットアドレスをON/OFFするスイッチです。
2	M0001	-	ランプ	LA_1	3 がタッチされると、点灯するランプです。
3	M0001	反転(C)	ビットスイッチ	SW_1	指定したビットアドレスをON/OFFするスイッチです。
4	M0002	-	ランプ	LA_2	5 がタッチされると、点灯するランプです。
5	M0002	反転(C)	ビットスイッチ	SW_2	指定したビットアドレスをON/OFFするスイッチです。
6	M0003	-	ランプ	LA_3	7 がタッチされると、点灯するランプです。
7	M0003	反転(C)	ビットスイッチ	SW_3	指定したビットアドレスをON/OFFするスイッチです。
8	M0004	-	ランプ	LA_4	9 がタッチされると、点灯するランプです。
9	M0004	反転(C)	ビットスイッチ	SW_4	指定したビットアドレスをON/OFFするスイッチです。
10	M0005	-	ランプ	LA_5	11 がタッチされると、点灯するランプです。
11	M0005	反転(C)	ビットスイッチ	SW_5	指定したビットアドレスをON/OFFするスイッチです。
12	M0006	-	ランプ	LA_6	13 がタッチされると、点灯するランプです。
13	M0006	反転(C)	ビットスイッチ	SW_6	指定したビットアドレスをON/OFFするスイッチです。
14	M0007	-	ランプ	LA_7	15 がタッチされると、点灯するランプです。
15	M0007	反転(C)	ビットスイッチ	SW_7	指定したビットアドレスをON/OFFするスイッチです。



- ・アドレスは初期値です。変更して使用することができます。
- ・縦型のI/Oモニタのアドレスは、上から昇順に設定されます。

重要 ・ 0 と 1、2 と 3、4 と 5、6 と 7、8 と 9、10 と 11、12 と 13、14 と 15、は、同じアドレスを設定してください。

- ・ I/Oモニタ横A、横A設定付、縦A、縦A設定付は、GPシリーズのモノクロタイプでは使用しないでください。塗り込みがもれます。

17.14 デバイスマニタ モニタ機器ライブラリパーツ OP4-LIB2.CPW

- ・指定したワードアドレスのデータを表示します。キーパットを併せて使用し、「SET」キーを押すとアドレスへの設定も行えます。
- ・デバイスマニタには、デバイスマニタ横、横設定付、デバイスマニタ縦、縦設定付があります。

部品サンプル	部品番号および名称
<p>デバイスマニタ</p>  <p>横タイプ</p>  <p>横設定付タイプ</p>	<p>2 1 : デバイスマニタ横 2 2 : デバイスマニタ横設定付 2 3 : デバイスマニタ縦 2 4 : デバイスマニタ縦設定付</p>

ここではデバイスマニタ横設定付を例にとって説明します。

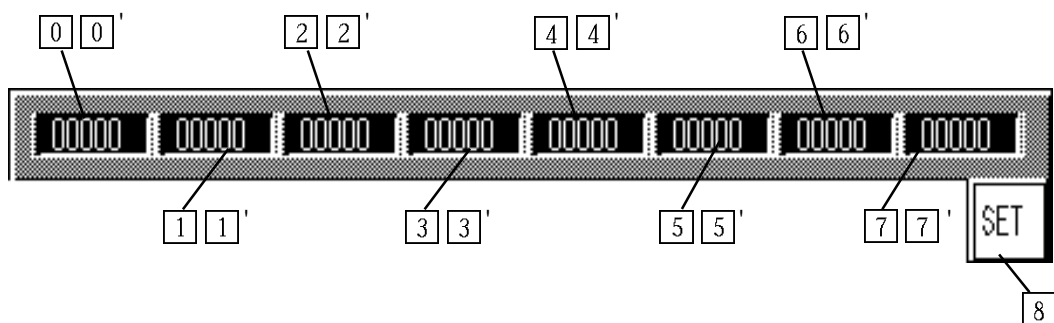

デバイスマニタ(ビットアドレス/ワードアドレス)

指定したワードアドレスにデータをセットすることができます。

使用例 デバイスマニタ横設定付

番号	ビットアドレス	機能	部品名	コメント	機能詳細
[0]	LS050000	起動ビット	設定値表示器	KD_0	[0]'への設定を可能にするビットです。
[1]	LS050000	起動ビット	設定値表示器	KD_1	[1]'への設定を可能にするビットです。
[2]	LS050000	起動ビット	設定値表示器	KD_2	[2]'への設定を可能にするビットです。
[3]	LS050000	起動ビット	設定値表示器	KD_3	[3]'への設定を可能にするビットです。
[4]	LS050000	起動ビット	設定値表示器	KD_4	[4]'への設定を可能にするビットです。
[5]	LS050000	起動ビット	設定値表示器	KD_5	[5]'への設定を可能にするビットです。
[6]	LS050000	起動ビット	設定値表示器	KD_6	[6]'への設定を可能にするビットです。
[7]	LS050000	起動ビット	設定値表示器	KD_7	[7]'への設定を可能にするビットです。
[8]	LS050000	反転(C)	ビットスイッチ	SW_SET	[0] ~ [7]'を設定可能にするスイッチです。
	ワードアドレス				
[0]'	D0000	-	設定値表示器	KD_0	指定したワードアドレスのデータを表示し、キーパッドからデータがセットできます。
[1]'	D0001	-	設定値表示器	KD_1	
[2]'	D0002	-	設定値表示器	KD_2	
[3]'	D0003	-	設定値表示器	KD_3	
[4]'	D0004	-	設定値表示器	KD_4	
[5]'	D0005	-	設定値表示器	KD_5	
[6]'	D0006	-	設定値表示器	KD_6	
[7]'	D0007	-	設定値表示器	KD_7	

- ・アドレスは初期値です。変更して使用することができます。
- ・ [0] ~ [7] を同じアドレスにしておくと、キーパッドの矢印キーでIDネームの昇順にカーソルを動かすことができます。

重要 ・ [0] ~ [8] は、同じアドレスを設定してください。

- ・ 部品を複数配置する場合は、LSエリアのアドレスを部品ごとに変更してください。アドレスを変更しないとき、配置された部品が同じ動作をします。

17.15 タイマ 多機能機器ライブラリパーツ OP4-LIB3.CPW

- ・PLCのタイマ機能の設定が行えます。キーパッドと併せて使用してください。「RESET」キーを押すと、キーパッドで設定値が入力できます。
- ・タイマ接点がONすればランプが点灯します。
- ・この部品ではラダープログラムが必要です。次ページの「ラダープログラム例3」をご参照ください。

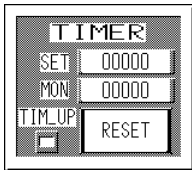
部品サンプル	部品番号および名称
タイマ 	1 : タイマ

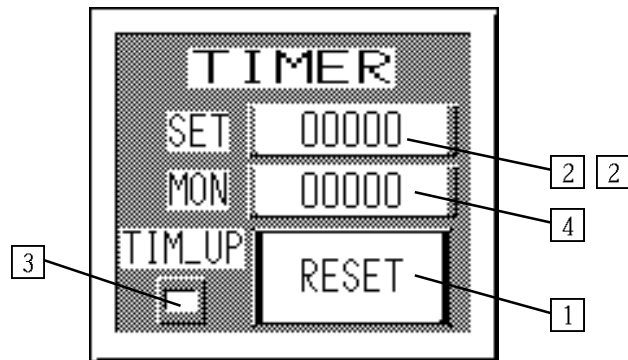

使用例 タイマ

番号	ビットアドレス	機能	部品名	コメント	機能詳細
[1]	LS050000	反転(C)	ビットスイッチ	SW_RESET	タッチすると、[2]'への設定が可能になるスイッチです。
[1]	LS050000	反転(M)	ビットスイッチ	SW_RESET	タッチすると、[2]'への設定が可能になるスイッチです。 (反転表示用)
[2]	LS050000	起動ビット	設定値表示器	KD_SET	[2]'への設定が可能になるビットです。
[3]	TS0000	-	ランプ	LA_TIMUP	[2]'と [4] が同じになるとランプが点灯します。
	ワードアドレス				
[2]'	D0000	-	設定値表示器	KD_SET	指定したワードアドレスに設定値を表示し、キーパッドからデータがセットできます。
[4]	TN0000	-	数値表示器	NU_TIMER	タイマの現在値を表示します。

・アドレスは初期値です。変更して使用することができます。

- 重要**
- ・ [1]、[2] は、同じアドレスを設定してください。
 - ・ [3]、[4] は、同じアドレスを設定してください。
 - ・ 部品を複数配置する場合は、LSエリアのアドレスを部品ごとに
変更してください。アドレスを変更しないとき、配置した部品
が同じ動作をします。

ラダープログラム例 3

三菱 MELSECシリーズ

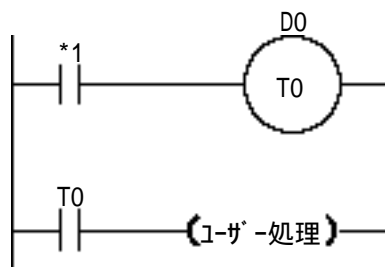

- ・ *1 : システムの起動用として任意のアドレスを指定してください。
- ・ DO : [2] のアドレスを指定してください。
- ・ T0 : [3]、[4] のアドレスを指定してください。

- ・ タイマ起動は、*1の入力の間だけ動作します。
- ・ T0の値がDOの値になるまで計測します。
- ・ 計測を終了すると、T0の接点がONになります。

17.16 カウンタ 多機能機器ライブラリパーツ OP4-LIB3.CPW

- ・PLCのカウンタ機能の設定が行えます。「PSET」キーを使う場合、キーパッドと併せて使用してください。「RST」キーを押すとカウンタの現在値をリセット(0に)します。「PSET」キーを押すと設定値の入力が可能になります。
- ・カウンタ接点がONすれば点灯します。
- ・カウンタは、カウンタ、カウンタPSET付があります。
- ・この部品ではラダープログラムが必要です。次ページの「ラダープログラム例4」を参照してください。

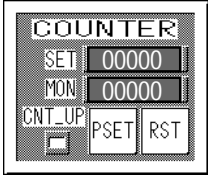
部品サンプル	部品番号および名称
カウンタ 	2 : カウンタ 3 : カウンタPSET付

ここでは、カウンタPSET付を例に説明します。

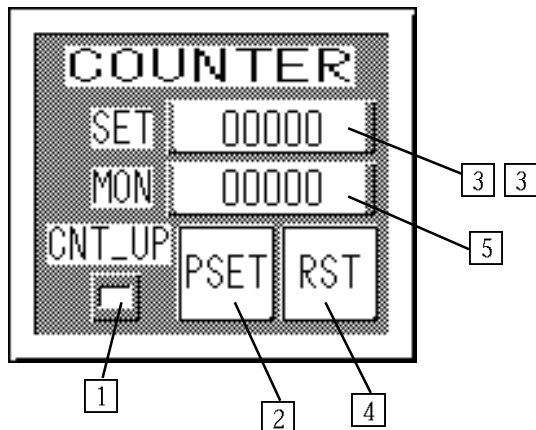

使用例 カウンタPSET付き

番号	ビットアドレス	機能	部品名	コメント	機能詳細
[1]	CS0000	-	ランプ	LA_CNTUP	[3]' と [5] が同じになればランプが点灯します。
[2]	LS050000	反転(C)	ビットスイッチ	SW_PRSET	タッチすると [3]'への設定が可能になるスイッチです。
[2]	LS050000	反転(M)	ビットスイッチ	SW_PRSET	タッチすると [3]'への設定が可能になるスイッチです。(反転表示用)
[3]	LS050000	起動ビット	設定値表示器	KD_SET	[3]'への設定を可能にするビットです。
[4]	M8000	モーメントリ(C)	ビットスイッチ	SW_RST	カウンタの現在値をリセットするスイッチです。
[4]	M8000	モーメントリ(M)	ビットスイッチ	SW_RST	カウンタの現在値をリセットするスイッチです。(反転表示用)
	ワードアドレス				
[5]	CN0000	-	数値表示器	NU_COUNT	指定したワードアドレスに現在値を表示します。
[3]'	D0000	-	設定値表示器	KD_SET	カウンタの設定値を表示し、キーパッドからデータがセットできます。

- ・アドレスは初期値です。変更して使用することができます。

- 重要**
- ・ [2] ~ [3] は、同じアドレスを設定してください。
 - ・ [4]、[4] は、同じアドレスを設定してください。
 - ・ [1]、[5] は、同じアドレスを設定してください。
 - ・ 部品を複数配置する場合はLSエリアのアドレスを部品ごとに変更してください。アドレスを変更しないとき、配置された部品が同じ動作をします。

ラダープログラム例4

三菱 MELSECシリーズ

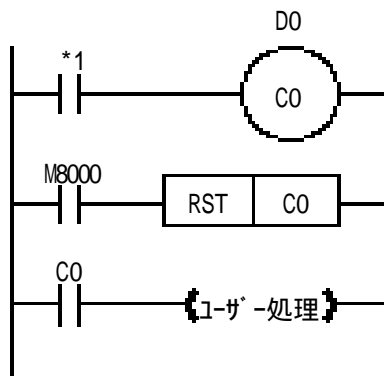

- ・ *1 : システムの起動用として任意のアドレスを指定してください。
- ・ D0 : [3] のアドレスを指定してください。
- ・ CO : [1]、[5] のアドレスを指定してください。
- ・ M8000 : [4] のアドレスを指定してください。

- ・ *1を入力したときの立ち上がり回数をカウントします。
- ・ D0になるとCOをONします。
- ・ M8000(RSTキーの接点と合わせる)の入力でカウンタの現在値をリセットします。

17.17 温度調節計 多機能機器ライブラリパーツ OP4-LIB3.CPW

- ・温度調節計の設定が行えます。キーパッドと併せて使用してください。
- ・温度調節計には、温調計汎用型と温調計高機能型があります。

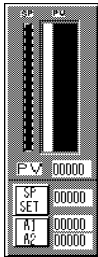
部品サンプル	部品番号および名称
温度調節計 	4 : 温調計汎用型 5 : 温調計高機能型

ここでは、温調計汎用型を例に説明します。

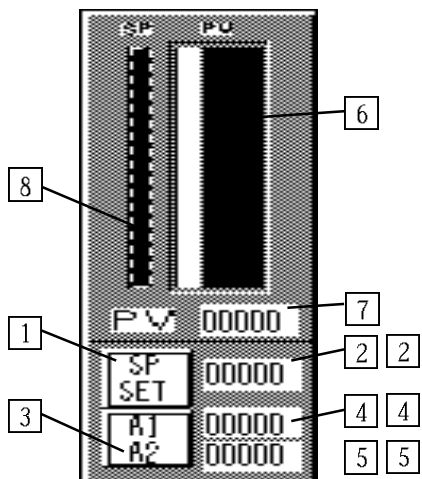

使用例 温調計汎用型

番号	ビットアドレス	機能	部品名	コメント	機能詳細
1	LS050000	反転(C)	ビットスイッチ	SW_SPSET	タッチすると、2' への設定が可能になるスイッチです。
1	LS050000	反転(M)	ビットスイッチ	SW_SPSET	タッチすると、2' への設定が可能になるスイッチです。(反転表示用)
2	LS050000	起動ビット	設定値表示器	KD_SPSET	2' への設定が可能になるビットです。
3	LS050001	反転(M)	ビットスイッチ	SW_A1.A2	タッチすると、4'、5' への設定が可能になるスイッチです。(反転表示用)
3	LS050001	反転(C)	ビットスイッチ	SW_A1.A2	タッチすると、4'、5' への設定が可能になるスイッチです。
4	LS050001	起動ビット	設定値表示器	KD_A1	4' への設定が可能になるビットです。
5	LS050001	起動ビット	設定値表示器	KD_A2	5' への設定が可能になるビットです。
	ワードアドレス				
6	D0000	-	棒グラフ	BA_PV	指定したワードアドレスのデータを棒グラフ表示します。(現在値)
7	D0000	-	設定値表示器	NU_PV	指定したワードアドレスのデータを数値表示します。(現在値)
4'	D0001	-	設定値表示器	KD_A1	指定したワードアドレスのデータを表示し、キーパッドからデータがセットできます。(最大値)
5'	D0002	-	設定値表示器	KD_A2	指定したワードアドレスのデータを表示し、キーパッドからデータがセットできます。(最小値)
2'	D0010	-	設定値表示器	KD_SPSET	指定したワードアドレスのデータを表示し、キーパッドからデータがセットできます。(目標値)
8	D0010	-	棒グラフ	BA_SP	指定したワードアドレスのデータを棒グラフ表示します。(目標値)

・アドレスは初期値です。変更して使用することができます。

- 重要**
- ・ 1 ~ 3 は、同じアドレスを設定してください。
 - ・ 6 ~ 7 は、同じアドレスを設定してください。
 - ・ 部品を複数配置する場合はLSエリアのアドレスを部品ごとに変更してください。アドレスを変更しないとき、配置された部品が同じ動作をします。

ここでは温調計高機能型を例に説明します。

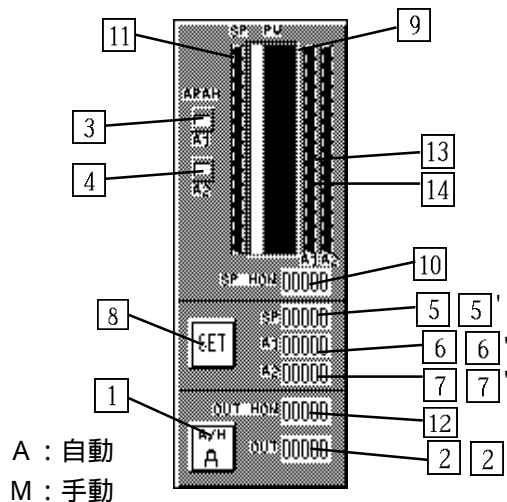

この温調計のアドレスは横河電機(株)製UTシリーズ用の仕様となっています。

使用例 温調計高機能型

この温調計のアドレスは横河電機(株)製UTシリーズ用の仕様となっています。

番号	ビットアドレス	機能	部品名	コメント	機能詳細
1	1D060700	反転(C)	ビットスイッチ	SW_A/M	出力値の設定が手動、自動が選べるスイッチです。A:自動、M:手動となります。手動の場合、2にデータをセットすることができます。
1	1D060700	反転(M)	ビットスイッチ	SW_A/M	出力値の設定が手動、自動が選べるスイッチです。A:自動、M:手動となります。手動の場合、2にデータをセットすることができます。(反転表示用)
2	1D060700	起動ビット	設定値表示器	KD_OUT	1が手動設定の場合、2(出力値)への設定を可能にするビットです。
3	110101	-	ランプ	LA_A1	現在値が最大値になると点灯します。
4	110105	-	ランプ	LA_A2	現在値が最小値になると点灯します。
5	LS050000	起動ビット	設定値表示器	KD_SP	5(目標値)への設定を可能にするビットです。
6	LS050000	起動ビット	設定値表示器	KD_A1	6(最大値)への設定を可能にするビットです。
7	LS050000	起動ビット	設定値表示器	KD_A2	7(最小値)への設定を可能にするビットです。
8	LS050000	反転(C)	ビットスイッチ	SW_SET	目標設定値5、最大値6、最小値7を入力可能にするスイッチです。
8	LS050000	反転(M)	ビットスイッチ	SW_SET	目標設定値5、最大値6、最小値7を入力可能にするスイッチです。(反転表示用)
	ワードアドレス				
9	1D0006	-	棒グラフ	BA_PV	指定したワードアドレスのデータを棒グラフ表示します。(現在値)
10	1D0010	-	数値表示器	NU_SPMON	指定したワードアドレスのデータを数値表示します。(目標値)
11	1D0010	-	棒グラフ	BA_SP	指定したワードアドレスのデータを棒グラフ表示します。(目標値)
12	1D0014	-	数値表示器	NU_OUTMN	指定したワードアドレスのデータを数値表示します。(出力値)
5	1D0100	-	設定値表示器	KD_SP	指定したワードアドレスのデータを表示し、キーボードからデータがセットできます。(目標値)
6	1D0111	-	設定値表示器	KD_A1	指定したワードアドレスのデータを表示し、キーボードからデータがセットできます。(最大値)
13	1D0111	-	棒グラフ	BA_A1	指定したワードアドレスのデータを棒グラフ表示します。(最大値)
7	1D0112	-	設定値表示器	KD_A2	指定したワードアドレスのデータを表示し、キーボードからデータがセットできます。(最小値)
14	1D0112	-	棒グラフ	BA_A2	指定したワードアドレスのデータを棒グラフ表示します。(最小値)
2	1D0609	-	設定値表示器	KD_OUT	指定したワードアドレスのデータを表示し、キーボードからデータがセットできます。(出力値)

17.18 加減算スイッチ

アプリケーションライブラリ

OP4-LIB4.CPW

- ・PLCのワードアドレスのデータをタッチキーより加算、減算することができます。
- ・加算、減算のタッチキーはモーメンタリスイッチです。

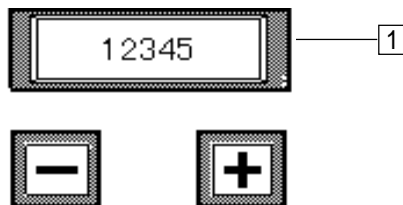

部品

番号	アドレス	部品名	コメント	機能詳細
1	LS0500	数値表示器	ND_MON I	LS500に格納された加減算データを表示します。



タグ

番号	タグ名	起動ビット アドレス	ワード アドレス	ワード アドレス1	機能詳細
2	W+	-	LS0500	LS0500	LS0500のデータを加算するタグです。
3	W-	-	LS0500	LS0500	LS0500のデータを減算するタグです。
4	WCP+	LS203800	-	-	加算の周期をコントロールしています。
5	WCMP-	LS203800	-	-	減算の周期をコントロールしています。

アドレスは初期値です。そのまま変更せずに使用できます。変更して使用する場合は、以下の事柄にご注意ください。

- 重要**
 - ・ 加減算するデータを格納するアドレスを変更する場合は1～3のアドレスを変更してください。ただしすべて同じアドレスを設定してください。
 - ・ 4,5のアドレスを変更すると加減算の周期を調節することができます。設定アドレスはLS203800～LS203815です。周期はアドレスが増えるほど遅くなります。
- ・ 部品の設定変更は呼び出したライブラリをダブルクリックして変更してください。
- ・ タグの設定変更は呼び出したライブラリを選択して、メニューバーより[表示]を選択します。表示のプルダウンメニューより[タグ一覧]を選択して変更してください。
- ・ 最後に[グループ解除]を行い、不必要な文字などを取り除いてお使いください。

17.19 ウィンドウ表示ツール アプリケーションライブラリ OP4-LIB4.CPW

-  キーよりウィンドウ登録番号を加算、減算し、
  キーでウィンドウを表示 / 非表示を行います。

-  キーで表示したウィンドウを移動させることができます。

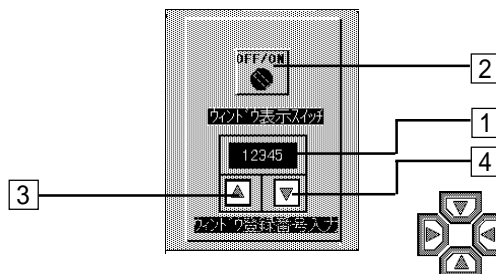
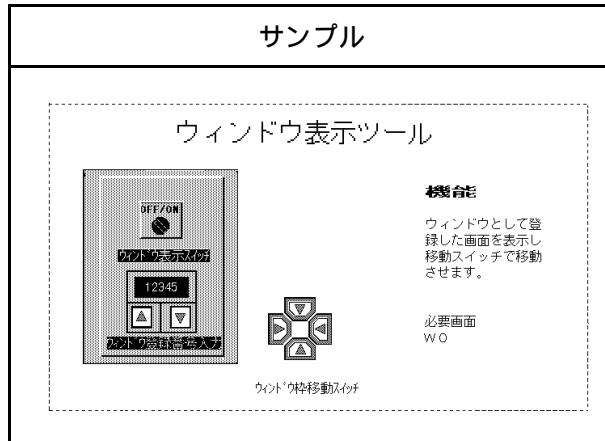

部品

番号	アドレス	機能	部品名	コメント	機能詳細
1	LS501	-	数値表示器	ND_MON I	ウィンドウ登録番号を表示します。
2	LS050000	反転(C)	ビットスイッチ	BS_001	ウィンドウの表示 / 非表示を切り替えます。
3	LS0501	加算 / 減算	ワードスイッチ	WS_ +	ウィンドウ登録番号を加算します。
4	LS0501	加算 / 減算	ワードスイッチ	WS_ -	ウィンドウ登録番号を減算します。

タグ

番号	タグ名	ワード アドレス	ワード アドレス1	機能詳細
5	U0000	LS0500	-	ウィンドウを表示します。
6	WX+	LS0502	LS0502	ウィンドウ表示位置をX方向に移動します。
7	WX-	LS0502	LS0502	ウィンドウ表示位置をX方向に移動します。
8	WY-	LS0503	LS0503	ウィンドウ表示位置をY方向に移動します。
9	WY+	LS0503	LS0503	ウィンドウ表示位置をY方向に移動します。

アドレスは初期値です。そのまま変更せずに使用できます。変更して使用する場合は以下の事柄にご注意ください。

- 重要
 - ・ 2は5のワードアドレスの00ビットを設定してください。
 - ・ 1、3、4は5のアドレスに+1したアドレスを設定してください。
 - ・ 6、7は5のアドレスに+2したアドレスを設定してください。
 - ・ 8、9は5のアドレスに+3したアドレスを設定してください。
- ・ 部品の設定変更は呼び出したライブラリをダブルクリックして変更してください。
- ・ タグの設定変更は呼び出したライブラリを選択して、メニューバーより[表示]を選択します。表示のプルダウンメニューより[タグ一覧]を選択して変更してください。
- ・ 最後に[グループ解除]を行い、不必要な文字などを取り除いてお使いください。

17.20

2点押しスイッチ

アプリケーションライブラリ

OP4-LIB4.CPW

- ・スイッチ「1」、「2」が両方押されるとビットがONします。

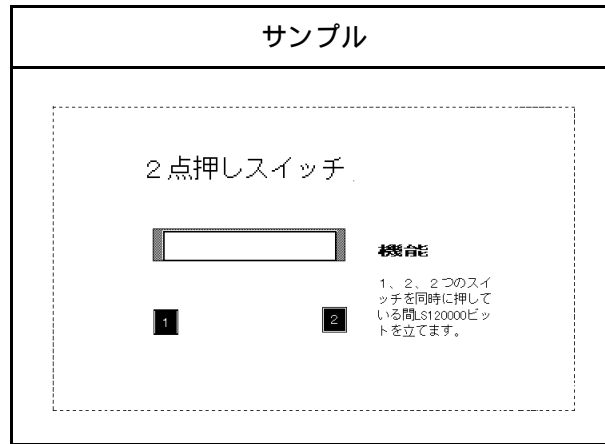

1

2

部品

番号	アドレス	部品名	コメント	機能詳細
1	LS1200	メッセージ表示器	ME_MONI	スイッチが両方押されたことが確認できます。

タグ

番号	タグ名	ビット アドレス	ワード アドレス1	機能詳細
2	W1	LS120000	LS1100	2点押しが確認されたことを示します。
3	W2	LS120001	LS1100	スイッチ1が押されていないことを示します。
4	W3	LS120002	LS1100	スイッチ2が押されていないことを示します。

アドレスは初期値です。そのまま変更せずに使用できます。変更して使用する場合は以下の事柄にご注意ください。



- ・2点押しでONさせたいアドレスを変更する場合は2のLS120000を変更してください。
- ・タグの設定変更は呼び出したライブラリを選択して、メニューバーより[表示]を選択します。表示のプルダウンメニューより[タグ一覧]を選択して変更してください。
- ・最後に[グループ解除]を行い、不必要な文字等取り除いてお使いください。
- ・確認用のメッセージ表示器が必要ない場合は1、3、4を削除してください。

17.21

アラーム表示 1

アプリケーションライブラリ

OP4-LIB4.CPW

- ・監視ビットのON/OFFによってメッセージを表示します。
- ・表示したメッセージを   キーを使って選択し、 キーでサブ画面に詳細説明をテキスト(テキスト画面)表示することができます。

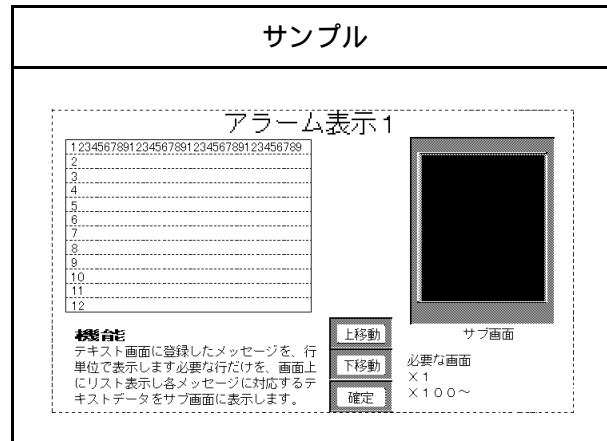



タグ

番号	タグ名	ワードアドレス	ワードアドレス1	機能詳細
1	A	LS1000	LS1100	監視ビットがONすればメッセージを表示します。

アドレスは初期値です。そのまま変更せずに使用できます。変更して使用する場合は以下の事柄にご注意ください。詳細は、「タグリファレンスマニュアル Aタグ」をご参照ください。

- ・アラームの監視ビットを変更したい場合はワードアドレスのLS1000を変更してください。
- ・アラームメッセージはテキスト画面のX1に作成してください。ただし、半角40文字(全角20文字) 16行で作成してください。同時表示できるのは12行までです。LS100000がX1の1行目、LS100001がX1の2行目というふうに各行がワードアドレスLS1000の1ビットずつに対応しています。
- ・詳細説明はテキスト画面のX100からX115に作成してください。ただし、半角20文字(全角10文字) 12行で作成してください。LS100000の詳細説明がX100、LS100001の詳細説明がX101というふうに対応しています。
- ・タグの設定変更は呼び出したライブラリを選択して、メニューバーより[表示]を選択します。表示のプルダウンメニューより[タグ一覧]を選択して変更してください。
- ・最後に[グループ解除]を行い、不必要な文字等を取り除いてお使いください。

- ・監視ビットのON/OFFによってメッセージを表示します。
- ・表示したメッセージを   キーを使って選択し、 キーでサブ画面に詳細説明をライブラリ(ベース画面)を表示することができます。

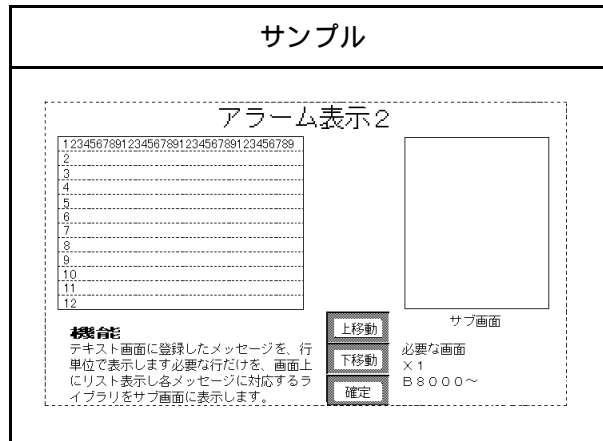

タグ

番号	タグ名	ワードアドレス	ワードアドレス1	機能詳細
1	A	LS1000	LS1000	監視ビットがONすればメッセージを表示します。

アドレスは初期値です。そのまま変更せずに使用できます。変更して使用する場合は以下の事柄にご注意ください。詳細は、「タグリファレンスマニュアル Aタグ」をご参照ください。

- ・アラームの監視ビットを変更したい場合はワードアドレスのLS1000を変更してください。
- ・アラームメッセージはテキスト画面のX1に作成してください。ただし、半角40文字(全角20文字)、16行で作成してください。同時表示できるのは12行までです。LS100000がX1の1行目、LS100001がX1の2行目というふうに各行がワードアドレスLS1000の1ビットずつに対応しています。
- ・詳細説明はベース画面のB8000からB8015に作成してください。ただし、座標は画面中心よりX方向に±90ドット、Y方向に±120ドットの範囲内に作成してください。LS100000の詳細説明がB8000、LS100001の詳細説明がB8001というふうに対応しています。
- ・タグの設定変更は呼び出したライブラリを選択して、メニューバーより[表示]を選択します。表示のプルダウンメニューより[タグ一覧]を選択して変更してください。
- ・最後に[グループ解除]を行い、不要な文字等を取り除いてお使いください。

17.23

アラーム表示 3

アプリケーションライブラリ

OP4-LIB4.CPW

- ・監視ビットのON/OFFによってメッセージを表示します。
- ・表示方法はQタグのアクティブ表示です。

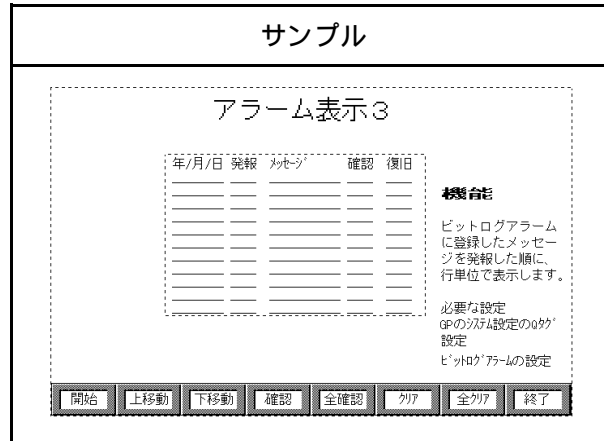

タグ

番号	タグ名	表示桁数	表示行数	機能詳細
1	Q	40	12	アラームサマリ監視ビットがONした順にメッセージを表示します。

- ・[アラームの作成 / 編集]でアラームメッセージの作成が必要です。監視ビットはアラームメッセージ作成時に設定してください。
- ・作成するアラームメッセージの長さによって表示桁数を変更してください。
- ・時間やメッセージの表示フォーマットを変更する場合は、[GPシステムの設定]の[初期画面設定]を行ってください。
- ・タグの設定変更は呼び出したライブラリを選択して、メニューバーより[表示]を選択します。表示のプルダウンメニューより[タグ一覧]を選択して変更してください。
- ・最後に[グループ解除]を行い、 unnecessary 文字等を取り除いてお使いください。

- ・イメージ画面を連続で切り替えてアニメーション表示を行います。



タグ

番号	タグ名	ワードアドレス	ビット長	先頭画面番号	画面指定	機能詳細
1	L	LS2038	6	100	イメージ画面	イメージ画面100～163までを繰り返し表示します。

アドレスは初期値です。そのまま変更せずに使用できます。アドレスはLS2038タグスキャンカウンタに設定されています。タグスキャンごとにイメージ画面が切り替わり、アニメーション表示を行います。変更して使用する場合は以下の事柄にご注意ください。詳細は、「タグリファレンスマニュアル Lタグ」をご参照ください。

- ・切替速度を変更したい場合はワードアドレスのLS2038を変更してください。
- ・アニメーション表示させるイメージ画面を画面番号100～163で用意してください。
- ・イメージ画面の画面数が64枚以上の場合はビット長を変更してください。
- ・イメージ画面を画面番号100～でない場合は先頭画面番号を変更してください。
- ・イメージ画面ではなくベース画面で行う場合は画面指定を変更して下さい。
- ・タグの設定変更は呼び出したライブラリを選択して、メニューバーより[表示]を選択します。表示のプルダウンメニューより[タグ一覧]を選択して変更してください。
- ・最後に[グループ解除]を行い、不必要な文字等を取り除いてお使いください。

17.25 ファイリングデータ変更ツール アプリケーションライブラリ OP4-LIB4.CPW

- 登録してバックアップSRAMに格納されたファイリングデータを **SRAM** キーでLSエリアへ転送し、設定値表示器 **12345** でデータの内容を確認することができます。必要に応じてテンキーを配置し、データを変更することもできます。変更したデータは **LS->PLC** キーでPLCへ転送します。
- PLCへ転送したデータを変更する場合は、 **PLC** キーでデータをLSエリアへ転送すると変更できます。また変更したデータは **LS->SRAM** キーでSRAMへ転送して保管することができます。

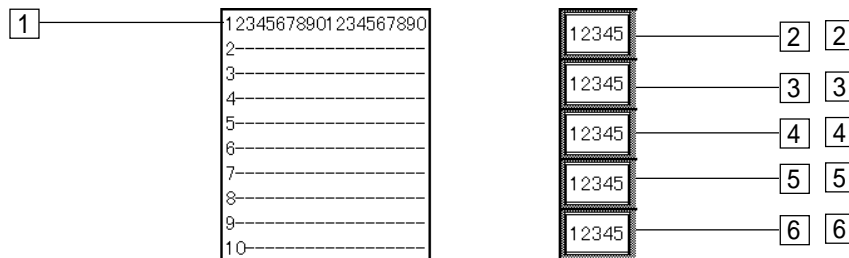
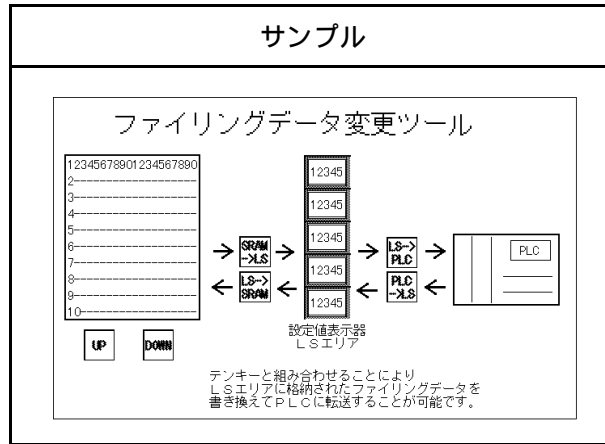

部品

番号	ワードアドレス	機能	部品名	機能詳細
1	LS0020	-	ファイル項目表示器	データを格納するLSエリアの先頭ワードアドレスです。
2	LS0036	データ格納アドレス	設定値表示器	LSエリアへ書き込まれた1番目のワードデータを表示します。
3	LS0037	データ格納アドレス	設定値表示器	LSエリアへ書き込まれた2番目のワードデータを表示します。
4	LS0038	データ格納アドレス	設定値表示器	LSエリアへ書き込まれた3番目のワードデータを表示します。
5	LS0039	データ格納アドレス	設定値表示器	LSエリアへ書き込まれた4番目のワードデータを表示します。
6	LS0040	データ格納アドレス	設定値表示器	LSエリアへ書き込まれた5番目のワードデータを表示します。

部品

番号	ビットアドレス	機能	部品名	機能詳細
2	X00000	起動ビットアドレス	設定値表示器	タンキ-と組み合わせた場合の起動ビットアドレスを設定します。
3	X00000	起動ビットアドレス	設定値表示器	タンキ-と組み合わせた場合の起動ビットアドレスを設定します。
4	X00000	起動ビットアドレス	設定値表示器	タンキ-と組み合わせた場合の起動ビットアドレスを設定します。
5	X00000	起動ビットアドレス	設定値表示器	タンキ-と組み合わせた場合の起動ビットアドレスを設定します。
6	X00000	起動ビットアドレス	設定値表示器	タンキ-と組み合わせた場合の起動ビットアドレスを設定します。

重要 ・ ファイリングデータ変更ツールを使用するには、[プロジェクト(P)] から [ファイリングデータ(F)] を選択し、[ファイリング動作設定(S)] で「ファイリング動作を行う」チェックボックスを してアドレス設定を行っておく必要があります。**参照** タグリファレンスマニュアル 4.2 ファイリングデータ(レシ)機能

- ・ このアプリケーションライブラリは16ビットデバイスで作成されています。32ビットデバイスをご使用になる場合はアドレスを変更する必要があります。**参照** タグリファレンスマニュアル 4.2 ファイリングデータ(レシ)機能

- ・ アドレスは初期値です。そのまま変更せずに使用できます。
- ・ LSエリアのデータ構造については、**参照** タグリファレンスマニュアル 4.2 ファイリングデータ(レシ)機能

<アドレス変更の仕方>

[グループ内アドレス一括変換]のチェックボックスを してください。

次に部品のファイル項目表示器のアドレスに先頭アドレスを入力し、一括変換を行ってください。

17.26 ログイン10進テンキー

アプリケーションライブラリ

OP4-LIB4.CPW

- ・GP上でログインデータの値を変更するための専用の10進テンキーです。

ログイン表示器で[データ編集]機能を有効にして設定すると、GP上で表示器の枠内を直接タッチしてデータを選択することができます。この機能とログイン10進テンキーを併用することにより、GP上でデータを変更することができます。

使用例については、[参照](#) タグ リファレンスマニュアル 4.3 ログイン機能

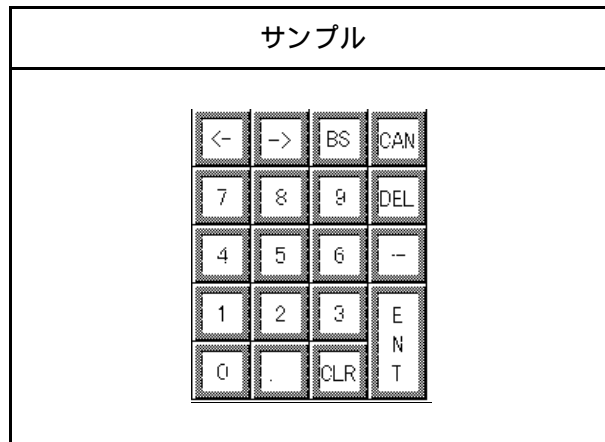

17.27 ログイング16進テンキー

アプリケーションライブラリ

OP4-LIB4.CPW

- GP上でログイングデータの値を変更するための専用の16進テンキーです。

ログイング表示器で[データ編集]機能を有効にして設定すると、GP上で表示器の枠内を直接タッチしてデータを選択することができます。この機能とログイング16進テンキーを併用することにより、GP上でデータを変更することができます。

使用例については、[参照](#) タグ リファレンスマニュアル 4.3 ログイング機能

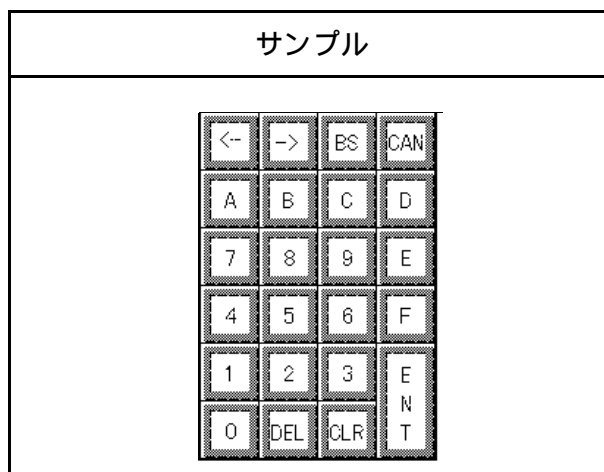

第 18 章

マークライブラリ

- 1 マークライブラリとは
- 2 MRK ファイルの構成
- 3 マーク一覧表の見方

18.1 マークライブラリとは

あらかじめ標準で用意しているマークファイル(MRKファイル)があります。このファイルをオープンすると、マークが一覧(ライブラリ)で表示されます。そのライブラリからマークを読み出したり、マーク作成エリアで作成したマークをライブラリ(一覧)に登録することができます。詳しい操作の説明は [参照](#) GP-PRO/PB オペレーションマニュアル 3.1.3 マークライブラリの登録 / 配置

18.2 MRK ファイルの構成

ISO7000シリーズの図記号をあらかじめ用意しています。
次の表を参考にファイルをオープンしてください。

図記号番号	マークファイル	
	ファイル名	タイトル
0001 ~ 0200	ISO7-1.MRK	0001 ~ 0200
0201 ~ 0400	ISO7-2.MRK	0201 ~ 0400
0401 ~ 0600	ISO7-3.MRK	0401 ~ 0600
0601 ~ 0800	ISO7-4.MRK	0601 ~ 0800
0801 ~ 1000	ISO7-5.MRK	0801 ~ 1000
1001 ~ 1140	ISO7-6.MRK	1001 ~ 1140

18.3 マーク一覧表の見方

次ページ以降にマーク一覧の下に表が記載されています。ここではその表の見方と項目を説明します。

例:

18.4 図記号番号
0001 ~ 0050
ISO7-1.MRK

MRKファイルのタイトル
を表しています。

MRKファイル名です。

0001	0002	0003	0004	0005	0006	0007	0008	0009	0010
0011	0012	0013	0014	0015	0016	0017	0018	0019	0020

0021	0022	0023	0024	0025	0026	0027	0028	0029	0030
0041	0042	0043	0044	0045	0046	0047	0048	0049	0050

図記号番号	対象指示 (キーワード)	図記号番号	対象指示 (キーワード)
0001	定位置への直線運動	0026	自動サイクル; 半自動サイクル
0002	定位置間往復直線運動	0027	冷却
0003	連続往復直線運動	0028	充填
0004	回転運動の向き	0029	排出; 排水; 廃液

0024	開放 (容器)	0049	横糸反りの修正 (織物の耳先行、中央保留)
0025	閉鎖 (容器)	0050	傾斜修正 (右側の織物の耳)

表の左側には、図記号番号が記されています。図記号番号は、マークの1つ1つに対応して付けられています。

マークを使うときは、次項目以降のマーク一覧表で番号を確認してください。

18.4

図記号番号

0001 ~ 0050

ISO7-1.MRK

0001	0002	0003	0004	0005	0006	0007	0008	0009	0010
0011	0012	0013	0014	0015	0016	0017	0018	0019	0020
0021	0022	0023	0024	0025	0026	0027	0028	0029	0030
0031	0032	0033	0034	0035	0036	0037	0038	0039	0040
0041	0042	0043	0044	0045	0046	0047	0048	0049	0050

図記号番号表

図記号番号	対象指示 (キーワード)	図記号番号	対象指示 (キーワード)
0001	定位置への直線運動	0026	自動サイクル; 半自動サイクル
0002	定位置間往復直線運動	0027	冷却
0003	連続往復直線運動	0028	充填
0004	回転運動の向き	0029	排出; 排水; 廃液
0005	2方向の回転運動	0030	オーバーフロー
0006	定位置への回転運動	0031	注油
0007	定位置間往復回転運動	0032	吹出し; 送風
0008	連続往復回転運動	0033	吸い込み; 吸気
0009	1回転	0034	温度
0010	毎分回転数n; 回転速度n/m	0035	温度上昇
0011	電動機	0036	温度下降
0012	ギア伝導; 歯車伝導	0037	巻き取り (連続材の)
0013	ベルト伝導	0038	解き (ほどき) (連続材の)
0014	チェーン伝導	0039	折畳み (連続材の)
0015	カプリング; 継手	0040	入口ガイド幅調節
0016	カム	0041	入口ガイド右側調節
0017	自動制御 (閉回路)	0042	入口ガイド左側調節
0018	締める; クランプする	0043	従動ローラー上の移動 (連続材の)
0019	緩める; クランプ外す	0044	織物の耳のガイド
0020	制動掛け	0045	織物の耳のまくれ伸ばし
0021	制動外し	0046	織地伸張機
0022	結合	0047	方向変更 (連続材の)
0023	開放	0048	横糸反りの修正 (織物の耳先行)
0024	開放 (容器)	0049	横糸反りの修正 (織物の耳先行、中央保留)
0025	閉鎖 (容器)	0050	傾斜修正 (右側の織物の耳)









18.5 図記号番号 0051 ~ 0100 ISO7-1.MRK

0051	0052	0053	0054	0055	0056	0057	0058	0059	0060
0061	0062	0063	0064	0065	0066	0067	0068	0069	0070
0071	0072	0073	0074	0075	0076	0077	0078	0079	0080
0081	0082	0083	0084	0085	0086	0087	0088	0089	0090
0091	0092	0093	0094	0095	0096	0097	0098	0099	0100

図記号番号表

図記号番号	対象指示(キーワード)	図記号番号	対象指示(キーワード)
0051	傾斜修正(左側の織物の耳)	0076	リールの始端
0052	材料の中心切断	0077	難読の原書
0053	材料の同時多数切断	0078	破損した原本 ; 不良製本
0054	縁の切断[トリミング](連続材の)	0079	番号打ち不良 ; 日付不良
0055	切断した縁の吸入除去	0080	画像重複
0056	縁の補強[硬化]	0081	落丁[欠号]
0057	織物の耳のループの切開	0082	前照灯 ; アッパービームの点灯
0058	入口制御	0083	前照灯下向 ; ロアビームの点灯
0059	放出口制御	0084	ターンシグナル ; ターンシグナルの点灯
0060	縫い目のガイド	0085	危険灯
0061	クリップ ; 切断具	0086	ワイバ
0062	クリップクリーナ	0087	ワイバ及びウオッシャ
0063	エッジピン ; ピンシート	0088	ウオッシャ
0064	オーバー・フィートのピン止め	0089	空気調和用ファン
0065	エッジピン[ピンシート]の清掃	0090	装填及び放出
0066	幅広げ ; 幅拡大 ; 拡幅	0091	軌道変更
0067	幅詰め ; 幅縮小	0092	調律 ; 同調調整
0068	幅調節	0093	遠隔制御
0069	剪断 ; 刈り込み	0094	制御
0070	回転ブラシによるブラシがけ	0095	フィードバック制御
0071	ブラシベルトによるブラシがけ	0096	手動 ; 手動調整
0072	軌道清掃	0097	リヤウインドワイバ
0073	スプレーがけ	0098	リヤウインドワイバ及びウオッシャ
0074	トラフの昇降	0099	リヤウインドウオッシャ
0075	リールの末端	0100	身体障害者用設備

18.6 図記号番号 0101 ~ 0150 IS07-1.MRK

0101	0102	0103	0104	0105	0106	0107	0108	0109	0110
									
0111	0112	0113	0114	0115	0116	0117	0118	0119	0120
									
0121	0122	0123	0124	0125	0126	0127	0128	0129	0130
0131	0132	0133	0134	0135	0136	0137	0138	0139	0140
									
0141	0142	0143	0144	0145	0146	0147	0148	0149	0150

図記号番号表

図記号番号	対象指示(キーワード)	図記号番号	対象指示(キーワード)
0101		0126	
0102		0127	
0103		0128	
0104		0129	
0105		0130	
0106		0131	アジテータ ; 攪拌機
0107		0132	
0108		0133	
0109		0134	ポンプ ; 液体ポンプ
0110	直交流式熱交換器	0135	遠心ポンプ
0111	熱交換器(直交流式ではない)	0136	
0112		0137	コンプレッサ ; 圧縮機 ; 真空ポンプ
0113		0138	液封回転圧縮機 ; 液封真空ポンプ
0114	フィルタ ; 濾過器	0139	
0115		0140	
0116		0141	
0117		0142	
0118		0143	
0119		0144	
0120		0145	
0121		0146	
0122		0147	
0123		0148	
0124		0149	
0125		0150	

18.7 図記号番号 0151 ~ 0200 ISO7-1.MRK

0151	0152	0153	0154	0155	0156	0157	0158	0159	0160
0161	0162	0163	0164	0165	0166	0167	0168	0169	0170
0171	0172	0173	0174	0175	0176	0177	0178	0179	0180
0181	0182	0183	0184	0185	0186	0187	0188	0189	0190
0191	0192	0193	0194	0195	0196	0197	0198	0199	0200

図記号番号表

図記号番号	対象指示(キーワード)	図記号番号	対象指示(キーワード)
0151	ヘッドランプレベリングのマニュアルコントロール	0176	水平調整 ; 水準調整
0152		0177	横糸調整 ; 針目列の直線化
0153		0178	横糸調整 ; 針目列の探触子
0154		0179	ローラーの結合
0155		0180	ローラーの解放
0156		0181	混合
0157	防臭排水弁	0182	恒温器 ; サーモスタット
0158		0183	圧力計
0159	水平 ; 水準器	0184	板への巻取り
0160	校正	0185	スパーク・コイル点火線
0161	検査のための閉門	0186	折り重ねた布地
0162	起毛	0187	振り落とし台の上昇
0163	起毛(織地の方向の) ; 順起毛	0188	振り落とし台の下降
0164	起毛(織地の逆方向の) ; 逆起毛	0189	振り落とし板の運動
0165	織物の叩き	0190	折畳み長さの縮小
0166	織物のつや出し	0191	折畳み長さの拡大
0167	毛羽高調整	0192	突き出た折り目のマーキング
0168	起毛シリンダーの回転(織地の方向の) ; 順方向の起毛回転	0193	積み重ね高さの限度
0169	起毛シリンダーの回転(織地と逆方向の) ; 逆方向の起毛回転	0194	圧延機
0170	交差ブラシによるブラシがけ	0195	圧延機の開放
0171	織物掛け台の調整	0196	ローラ接触圧の解放
0172	ロープ解き(ほどき)	0197	下方ローラの接触
0173	チェーン[ベルト]締め	0198	上方ローラの接触
0174	チェーン[ベルト]締め	0199	内圧形圧延機
0175	温度調整	0200	内圧形圧延機の加圧[負荷]

18.8

図記号番号

0201 ~ 0250

ISO7-2.MRK

0201	0202	0203	0204	0205	0206	0207	0208	0209	0210
0211	0212	0213	0214	0215	0216	0217	0218	0219	0220
0221	0222	0223	0224	0225	0226	0227	0228	0229	0230
0231	0232	0233	0234	0235	0236	0237	0238	0239	0240
0241	0242	0243	0244	0245	0246	0247	0248	0249	0250

図記号番号表

図記号番号	対象指示(キーワード)	図記号番号	対象指示(キーワード)
0201	圧延機の端	0226	布地通路の入口
0202	圧延機の左端の加圧	0227	布地通路の出口
0203	圧延機の右端の加圧	0228	故障状態
0204	上方ローラの自重の調整	0229	コンベヤベルト
0205	上方ローラの左端の自重の調整	0230	輻射熱の放散
0206	上方ローラの右端の自重の調整	0231	空気エネルギー
0207	貼り合わせ	0232	電気エネルギー
0208	巻取り側ガイド	0233	圧力測定
0209	ガイドローラ制御	0234	閉止弁
0210	ガイドローラ前進	0235	エンボス加工 ; 浮き出し加工
0211	ガイドローラ後退	0236	つばつきボビン
0212	巻取り及び切断	0237	無鉛ガソリン
0213	半幅巻取り	0238	パーキングブレーキ
0214	布地スクレイ	0239	ブレーキの機能低下
0215	布地スクレイ充填	0240	パーキングランプ
0216	布地スクレイ除去	0241	フロントフード[ボンネット]のロック解除
0217	検査台	0242	リヤフードのロック解除
0218	検査台の上昇	0243	チョーク
0219	検査台の下降	0244	ホーン
0220	布地通路の温度	0245	燃料の量
0221	布地通路の湿度	0246	エンジン冷却液の温度
0222	ゆすぎ	0247	バッテリーの充電状態
0223	布地通路の速度調整	0248	エンジンオイル
0224	湿度測定	0249	シートベルトの装着
0225	布地通路の蒸気あて	0250	ヘッドランプクリーナ

18.9 図記号番号 0251 ~ 0300 IS07-2.MRK

0251	0252	0253	0254	0255	0256	0257	0258	0259	0260
0261	0262	0263	0264	0265	0266	0267	0268	0269	0270
0271	0272	0273	0274	0275	0276	0277	0278	0279	0280
0281	0282	0283	0284	0285	0286	0287	0288	0289	0290
0291	0292	0293	0294	0295	0296	0297	0298	0299	0300

図記号番号表

図記号番号	対象指示(キーワード)	図記号番号	対象指示(キーワード)
0251	機能の矢印	0276	コレット
0252	断続直線運動(寸行)	0277	主軸頭
0253	ステップ直線運動	0278	心押し台
0254	直線反復移動	0279	タレット台
0255	定位置間往復直線運動	0280	プレス送り台
0256	直線運動のオーバーtravel	0281	
0257	時間遅れある定位置間直線運動	0282	角テーブル
0258	回転	0283	電磁チャック付角テーブル
0259	送り	0284	円テーブル
0260	縦送り	0285	電磁チャック付円テーブル
0261	横送り	0286	回転バイト
0262	上下送り	0287	固定一山バイト
0263		0288	ミリングカッタ
0264	ストローク毎の送り	0289	丸のこ
0265		0290	ドリル
0266	早送り	0291	リーマ
0267	一般主軸	0292	タップ
0268	ボール盤主軸 ; ドリルスピンドル	0293	刃無しのカッターブロック
0269	フライス盤主軸 ; フライス主軸	0294	刃付きのカッターブロック
0270	研削盤主軸	0295	研削[研磨]ホイール ; 砥石車
0271	タップ立て盤主軸 ; ねじ立て盤主軸	0296	心無し研削, 研磨ホイール
0272	クイル	0297	心無し研削, 調節(又は送り)ホイール
0273	交換	0298	
0274	チャック ; つかみ	0299	研磨ベルト
0275	面板	0300	形直し[目直し]一山バイト

18.10

図記号番号

0301 ~ 0350

ISO7-2.MRK

0301	0302	0303	0304	0305	0306	0307	0308	0309	0310
0311	0312	0313	0314	0315	0316	0317	0318	0319	0320
0321	0322	0323	0324	0325	0326	0327	0328	0329	0330
0331	0332	0333	0334	0335	0336	0337	0338	0339	0340
0341	0342	0343	0344	0345	0346	0347	0348	0349	0350

図記号番号表

図記号番号	対象指示(キーワード)	図記号番号	対象指示(キーワード)
0301	内面ブローチ	0326	手動ハンドル
0302	外面ブローチ	0327	レバー ; てこ
0303	系のこ	0328	半割れナット
0304	チェーンソー ; 鎖のこ	0329	広幅シャー(断裁機)用バックストップ[計器]
0305	プレス ; 圧縮機 ; 圧搾機	0330	ブローチ引き抜き装置
0306	研磨輪 ; つや出し輪	0331	ブローチ回収装置
0307	回転ブラシ	0332	吹込成形金型
0308	タレット型工具マガジン(取付枠)	0333	吹込針
0309	チェーン型工具マガジン(取付枠)	0334	吹込心金(マンドレル)
0310	トレーサ型板	0335	圧縮成形
0311	チェーン	0336	射出成形
0312	削り	0337	可塑化ユニット ; プラスチック成形ユニット
0313	切り屑	0338	可塑化シリンダー
0314	過負荷安全装置(機械的)	0339	プランジャー式可塑化シリンダー
0315	工作物 ; 製品	0340	ねじ式可塑化シリンダー
0316	吹込成形品	0341	押出成形金型 - 一般的な記号
0317	圧縮成形品	0342	多数系金型(押出成形金型)
0318	射出成形品	0343	薄板金型(押出成形金型)
0319	流し込み成形品	0344	管金型(押出成形金型)
0320	吹込成型用荒地(あらじ...荒成形した材料)	0345	管状薄膜金型(押出成形金型)
0321	工作物[製品]保持[固定]装置	0346	ケーブル被覆金型(押出成形金型)
0322	工作物[製品]つかみ装置	0347	エジェクタつきアキュムレータ(プラスチック成形)
0323	プラスチック成形用拡張棒	0348	外部サイジングユニット(プラスチック成形)
0324	薄板の積重ね	0349	収縮板つきニップローラ(プラスチック成形)
0325	プラスチック成形用引き出し	0350	波型成形装置(プラスチック成形)

18.11 図記号番号 0351 ~ 0400 IS07-2.MRK

0351	0352	0353	0354	0355	0356	0357	0358	0359	0360
0361	0362	0363	0364	0365	0366	0367	0368	0369	0370
0371	0372	0373	0374	0375	0376	0377	0378	0379	0380
0381	0382	0383	0384	0385	0386	0387	0388	0389	0390
0391	0392	0393	0394	0395	0396	0397	0398	0399	0400

図記号番号表

図記号番号	対象指示(キーワード)	図記号番号	対象指示(キーワード)
0351	帯鋼(ストリップ)送りローラ	0376	内面円筒研削
0352	圧力クッション	0377	プランジカット研削
0353	主開閉器	0378	平面研削(端面研削)
0354	プラグ及びソケット ; プラグ接続, 一般	0379	内面ホーニング仕上げ
0355	切削油剤(冷却液 ; クーラント)ポンプ	0380	外面ホーニング仕上げ
0356	水ポンプ	0381	ラップ仕上げ
0357	水圧(油圧)発生機	0382	ねじ切り
0358	油圧モーター	0383	リーマ仕上げ
0359	貯蔵器	0384	タップ立て
0360	潤滑油ポンプ	0385	外面ブローチ削り
0361	流体水平面表示器	0386	内面ブローチ削り
0362	スクレーパ	0387	剪断 ; 切削 ; 断裁
0363	口火	0388	丸め ; ローリング - 対称ローラ
0364	本火	0389	丸め ; ローリング - 4本ローラ
0365	外丸削り ; 旋削 ; ターニング	0390	曲げ ; 折り曲げ
0366	中ぐり ; ボーリング	0391	潤滑油
0367	平削り	0392	一山バイトによる端面(平面)形直し[目直し]
0368	形削り	0393	一山バイトによる直線形直し[目直し]
0369	立削り	0394	-クラッシュ目直し
0370	穴あけ ; きりもり	0395	回転ダイヤモンド形直し
0371	フライス削り	0396	
0372	上向きフライス削り	0397	工作物[製品]取付け
0373	下向きフライス削り	0398	工作物[製品]取外し
0374	研削	0399	トレーサ掛け
0375	外面円筒研削	0400	トレーサ外し

18.12 図記号番号

0401 ~ 0450

ISO7-3.MRK

0401	0402	0403	0404	0405	0406	0407	0408	0409	0410
0411	0412	0413	0414	0415	0416	0417	0418	0419	0420
0421	0422	0423	0424	0425	0426	0427	0428	0429	0430
0431	0432	0433	0434	0435	0436	0437	0438	0439	0440
0441	0442	0443	0444	0445	0446	0447	0448	0449	0450

図記号番号表

図記号番号	対象指示(キーワード)	図記号番号	対象指示(キーワード)
0401	回転バイト取付け	0426	1 サイクル
0402	回転バイト取外し	0427	自動サイクルの中断及びスタート位置への復帰
0403	半割れナット閉じ	0428	サブタイトル
0404	半割れナット開き	0429	単バイト変更アーム
0405	圧力クッション減圧	0430	重量
0406	圧力クッションのつかみ	0431	断続回転運動
0407		0432	動作温度範囲以上
0408		0433	動作温度範囲以下
0409		0434	注意
0410	折畳みビーム上げ	0435	操作ミス ; エラー
0411	折畳みビーム下げ	0436	回転反復移動
0412	主軸回転の定位置停止	0437	外向きの相対運動
0413	停止位置に来た材料[棒状物]	0438	内向きの相対運動
0414	成形位置にある心型(中子)	0439	大きさの矢印
0415	成形位置から外した心型(中子)	0440	連続回転の向き(三次元表示)
0416	荒地の壁圧の調節	0441	複式送り台
0417		0442	
0418		0443	工作物の分離, 配列
0419		0444	工作物 - ストップバー取付け
0420		0445	工作物 - ストップバー取外し
0421	検査 ; 点検	0446	工作物 - 方向選別装置
0422	準備完了(着手の ; 続行の)	0447	工作物 - 方向選別装置(例)
0423	手掃除	0448	工作物 - 心立て
0424	自動掃除	0449	中心点をつかむ縦方向のロック
0425	複数バイト変更アーム	0450	変更位置のチャックのあご

18.13

図記号番号

0451 ~ 0500

ISO7-3.MRK

0451	0452	0453	0454	0455	0456	0457	0458	0459	0460
0461	0462	0463	0464	0465	0466	0467	0468	0469	0470
0471	0472	0473	0474	0475	0476	0477	0478	0479	0480
0481	0482	0483	0484	0485	0486	0487	0488	0489	0490
0491	0492	0493	0494	0495	0496	0497	0498	0499	0500

図記号番号表

図記号番号	対象指示(キーワード)	図記号番号	対象指示(キーワード)
0451	溶接トーチ運搬車	0476	高周波によるアーク点火
0452	ガス供給	0477	プラズマトーチ
0453	母材接続	0478	プラズマ溶接
0454	垂下電圧特性	0479	プラズマ切断
0455	実質水平電圧特性	0480	プラズマガス
0456	ポジションランプの点灯	0481	プラズマ遮蔽ガス
0457	ディーゼル機関の予熱	0482	プラズマトーチ溶接棒接続(マイナス電源)
0458	電流勾配(始端)	0483	プラズマトーチノズル接続(プラス電源)
0459	溶接	0484	パンチ ; 穿孔機
0460	手動の金属アーク溶接	0485	穿孔
0461	ミグ/マグ溶接	0486	マイクロフィルム化する文書
0462	ティグ溶接	0487	マイクロフィルム化しない文書
0463	手動の金属アーク溶接棒ホルダー	0488	色の原画
0464	ミグ/マグトーチ	0489	色の一次マイクロコピー
0465	ディグトーチ	0490	別リールへの継続
0466	ホッパ(粉末, フラックス)	0491	別リールの継続
0467	サブマージアーク溶接	0492	点火
0468	アーク点溶接	0493	座標トレーシング
0469	ミグ/マグ点溶接	0494	粉末塗料マーキング
0470	ティグ点溶接	0495	球状船首
0471	短絡移行	0496	側方向反動推進エンジン
0472	スプレー移行	0497	「一つ星」客室
0473	パルス移行	0498	「二つ星」客室
0474	空気排除(ガスによる)	0499	「三つ星」客室
0475	接触によるアーク点火	0500	冷凍食品貯蔵室

18.14 図記号番号

0501 ~ 0550

ISO7-3.MRK

0501	0502	0503	0504	0505	0506	0507	0508	0509	0510
0511	0512	0513	0514	0515	0516	0517	0518	0519	0520
0521	0522	0523	0524	0525	0526	0527	0528	0529	0530
0531	0532	0533	0534	0535	0536	0537	0538	0539	0540
0541	0542	0543	0544	0545	0546	0547	0548	0549	0550

図記号番号表

図記号番号	対象指示(キーワード)	図記号番号	対象指示(キーワード)
0501	織物「紡績糸」張力調整	0526	切り口
0502	織物張力の変動 - 初期状態からの	0527	低速走行 ; 低速
0503	対称の進路	0528	超低速走行 ; 超低速
0504	織物の冷却	0529	平坦化 ; 粉碎 ; 圧延
0505	相対湿度 ; 水分含有量	0530	蒸気
0506	運転中の作動不可	0531	
0507	運転中のみ作動可	0532	
0508	折畳み数の計数	0533	温度の上限
0509	ローラによる加圧	0534	温度の下限
0510	閉止弁, 直線	0535	熱の伝達, 一般
0511	蒸気エネルギー	0536	水
0512	延伸機 ; 伸張機	0537	空気
0513	紡糸ノズル	0538	切断, 一般
0514	中心設定	0539	Uターン移動
0515	対流出力	0540	ゼロ設定
0516		0541	前もって設定された出発点のある無段階調整
0517	キースイッチ ; キーファスナ	0542	持ち上げ位置
0518	計数	0543	空冷
0519	穿孔マーキング	0544	水冷
0520	穿孔マーキング - 一点, 断続, 連続	0545	冷却ローラ
0521	原点から矢印の向きへの直線移動	0546	加熱ローラ
0522	機械エネルギー	0547	速度の同期 (例: 通常速度と高速度)
0523	熱エネルギー	0548	圧力調整
0524	水エネルギー	0549	回転速度調整
0525	油圧(水圧)エネルギー	0550	安全カバー

18.15 図記号番号

0551 ~ 0600

IS07-3.MRK

0551	0552	0553	0554	0555	0556	0557	0558	0559	0560
0561	0562	0563	0564	0565	0566	0567	0568	0569	0570
0571	0572	0573	0574	0575	0576	0577	0578	0579	0580
0581	0582	0583	0584	0585	0586	0587	0588	0589	0590
0591	0592	0593	0594	0595	0596	0597	0598	0599	0600

図記号番号表

図記号番号	対象表示(キーワード)	図記号番号	対象表示(キーワード)
0551	圧力ローラ	0576	剪断ローラの底部ナイフとの結合[開放]
0552	横切断	0577	剪断ローラの調整
0553	縦切断	0578	パイル織物の起毛
0554	消イオン ; 静電気放電	0579	パイル起毛ローラの開放
0555	イオン化 ; 電離 ; 静電気充電	0580	パイル起毛ローラの結合
0556	接触駆動による巻取り	0581	パイル起毛ローラの結合[開放]
0557	直接駆動による巻取り	0582	処理タンク
0558	接触及び直接駆動による巻取り	0583	貯蔵タンク ; 準備タンク
0559	冷却調整	0584	熱キャリアの流出
0560	沈殿ローラ	0585	熱キャリアの回流
0561	ガセットシール除去	0586	温度上昇に対して前もって設定されたスイッチ切り替え
0562	ガセットシール取付	0587	織物の中心に対するタンクの調整
0563	液浸ローラ ; 洗浄ローラ	0588	探触子 ; センサー
0564	圧力ローラ, 一方は内圧つき	0589	湿気調整
0565	1装置の2方向への移動	0590	リール巻取り用旋回装置
0566	ローラ ; 円筒	0591	織物の耳の持ち上げ
0567	折り目保持器	0592	回転速度の変化
0568	連動機械	0593	ループ送風装置
0569	単動機械	0594	蒸気吹き付け装置
0570	織物の走行方向と逆方向のブラシがけ	0595	循環圧縮機
0571	織物の走行方向のブラシがけ	0596	抽気
0572	縫い目	0597	接触弧の調整
0573	多数の縫い目	0598	接触弧の减小
0574	剪断装置調整	0599	接触弧の増大
0575	剪断ローラの固定刃に対する調整	0600	調正器の下限の調整

18.16

図記号番号

0601 ~ 0650

ISO7-4.MRK

0601	0602	0603	0604	0605	0606	0607	0608	0609	0610
0611	0612	0613	0614	0615	0616	0617	0618	0619	0620
0621	0622	0623	0624	0625	0626	0627	0628	0629	0630
0631	0632	0633	0634	0635	0636	0637	0638	0639	0640
0641	0642	0643	0644	0645	0646	0647	0648	0649	0650

図記号番号表

図記号番号	対象表示(キーワード)	図記号番号	対象表示(キーワード)
0601	調正器の上限の調整	0626	水ぬれ防止
0602	ループ区画	0627	重心位置
0603	シングル幅の織物	0628	転がし禁止
0604	マルチ幅の織物	0629	ハンドトラック差込み禁止
0605	巻き取った織物	0630	上積み禁止
0606	加熱板	0631	クランプ位置
0607	加熱板に接触しない織物	0632	温度制限
0608	加熱板に接触する織物	0633	フロントフォグランプ
0609	チェンバーの加熱	0634	リヤフォグランプ
0610	二重ひだ取り	0635	ウインドシールドデミスティング及びデフロスティング
0611	ブラシがけパターン	0636	リアウインドデミスグ及びデフロスティング
0612	毛羽立て深さの設定	0637	室内暖房
0613	ナイフ軸	0638	ドアロック調整
0614	回転ブラシの開放	0639	長距離ランプ
0615	直射日光・熱遮蔽及び放射線防護	0640	エンジン
0616	尖頭台の傾斜	0641	燃料節約
0617	尖頭台の右側調整	0642	換気 - 全出口
0618	尖頭台の左側調整	0643	換気 - 右出口
0619	尖頭台の水平調整	0644	換気 - 左出口
0620	シガライタ	0645	換気 - 下出口
0621	壊れもの ; 取扱注意	0646	換気 - 左右出口
0622	手がき禁止	0647	ウインドシールドワイバ, 断続的
0623	上 ; 天地無用	0648	窓昇降装置(電動)
0624	直射日光 ; 熱遮蔽	0649	座席加熱
0625	つり位置	0650	小計

18.17 図記号番号 0651 ~ 0700 IS07-4.MRK

0651	0652	0653	0654	0655	0656	0657	0658	0659	0660
0661	0662	0663	0664	0665	0666	0667	0668	0669	0670
0671	0672	0673	0674	0675	0676	0677	0678	0679	0680
0681	0682	0683	0684	0685	0686	0687	0688	0689	0690
0691	0692	0693	0694	0695	0696	0697	0698	0699	0700

図記号番号表

図記号番号	対象表示(キーワード)	図記号番号	対象表示(キーワード)
0651	行間の余白ある水平の直角屈曲部	0676	トナー調整
0652	等量 ; 等数, 等号	0677	複写濃度(うすく)
0653	平方根 ; 二乗根記号	0678	複写濃度(濃く)
0654	掛算 ; 乗法記号	0679	縮小
0655	割算 ; 除法記号	0680	拡大
0656	総計 ; 合計	0681	複写枚数
0657	非加算	0682	用紙サイズ
0658	行間の余白	0683	ロール状複写用紙裁断
0659	バイオロジカルリスク	0684	用紙厚さ - 厚
0660	マスターの取付け	0685	用紙厚さ - 薄
0661	マスターの調整	0686	シート状用紙カセット
0662	マスターのインキング	0687	シート状用紙カセット
0663	マスターの加湿	0688	用紙カセット切換え
0664	マスターのブライミング	0689	ロール状複写用紙
0665	マスターの放出	0690	給紙トレイ - 上昇
0666	ブランケットのインキング	0691	給紙トレイ - 下降
0667	片面原稿	0692	校正用コピー
0668	両面原稿	0693	摩擦圧力
0669	片面複写	0694	給紙スタート
0670	両面複写	0695	カウンタ
0671	ブック状原稿	0696	キーカウンタ
0672	原稿挿入	0697	ソータ
0673	原稿除去	0698	エンプティソータ
0674	半自動原稿[マスター]送り装置(1枚シート)	0699	白紙差し込み ; 間紙(あいし)挿入
0675	自動原稿[マスター]送り装置(山積みシートから)	0700	コピー取出し

18.18 図記号番号

0701 ~ 0750

ISO7-4.MRK

0701	0702	0703	0704	0705	0706	0707	0708	0709	0710
0711	0712	0713	0714	0715	0716	0717	0718	0719	0720
0721	0722	0723	0724	0725	0726	0727	0728	0729	0730
0731	0732	0733	0734	0735	0736	0737	0738	0739	0740
0741	0742	0743	0744	0745	0746	0747	0748	0749	0750

図記号番号表

図記号番号	対象表示(キーワード)	図記号番号	対象表示(キーワード)
0701	ストップ調整	0726	負荷の水平移動；複式台座の主台座上で左側横移動
0702	折り畳み	0727	負荷の水平移動；複式台座の主台座上で右側横移動
0703	ステーブル；ステーブルで綴じる	0728	負荷の水平移動；複式台座のブリッジ上で左側横再調整
0704	製本する	0729	負荷の水平移動；複式台座のブリッジ上で右側横再調整
0705		0730	負荷の水平移動；単式台座上で左側横移動
0706	ブランケットの清掃	0731	負荷の水平移動；単式台座上で右側横移動
0707	インキローラの清掃	0732	
0708	検出器	0733	
0709	原稿[マスター]重複	0734	負荷の水平移動；主荷台の主台座の後部セクション上で後退
0710	原稿[マスター]脱落	0735	負荷の水平移動；主荷台の主台座の後部セクション上で前進
0711	二重コピー	0736	垂直運動；単式台座の上昇
0712	コピー洩れ	0737	垂直運動；単式台座の下降
0713	紙づまり	0738	安定装置；水平・垂直の複合引き出し
0714	ソータ紙づまり	0739	安定装置；水平・垂直の複合引き込み
0715	原稿[マスター]送り装置紙づまり	0740	垂直運動；複式台座のブリッジの上昇
0716	コールキーオペレータ	0741	垂直運動；複式台座のブリッジの下降
0717	コールサービスマン	0742	垂直運動；複式台座の主台座の上昇
0718	シート状用紙力セット補給	0743	垂直運動；複式台座の主台座の下降
0719	ロール状複写用紙補給	0744	台座の縦の傾きの上方調整
0720	粉末トナー補給	0745	台座の縦の傾きの下方調整
0721	インキ補給	0746	安定装置；水平引き出しのみ
0722	液体トナー補給	0747	安定装置；水平引き込みのみ
0723	液体分散剤補給	0748	コンテナストップの引き込み
0724	液体現象剤補給	0749	パレットストップの引き込み
0725	水補給	0750	安定装置；垂直引き出しのみ

18.19 図記号番号 0751 ~ 0800 IS07-4.MRK

0751	0752	0753	0754	0755	0756	0757	0758	0759	0760
0761	0762	0763	0764	0765	0766	0767	0768	0769	0770
0771	0772	0773	0774	0775	0776	0777	0778	0779	0780
0781	0782	0783	0784	0785	0786	0787	0788	0789	0790
0791	0792	0793	0794	0795	0796	0797	0798	0799	0800

図記号番号表

図記号番号	対象表示(キーワード)	図記号番号	対象表示(キーワード)
0751	安定装置 ; 垂直引き込みのみ	0776	後方(後方移動) ; 車の後退
0752	負荷の水平移動 ; 主荷台のブリッジ上で後退	0777	負荷の水平移動 ; 主荷台の主台座の後部セクション上で左側横移動
0753	負荷の水平移動 ; 主荷台のブリッジ上で前進	0778	負荷の水平移動 ; 主荷台の主台座の後部セクション上で右側横移動
0754	台座の嵌め込み調節部の引き出し	0779	伝動装置の上方引き込み
0755	台座の嵌め込み調節部の引き込み	0780	伝動装置の下方引き込み
0756	航空機の位置	0781	回転オーバトラベル
0757	負荷の水平移動 ; 主荷台の主台座の後部セクション上で4方向移動	0782	はずみ車 ; フライホイール
0758	負荷の水平移動 ; 複式台座の主台座上で後退	0783	つまみ ; 握り ; ノブ
0759	負荷の水平移動 ; 複式台座の主台座上で前進	0784	
0760	負荷の水平移動 ; 複式台座のブリッジ上で後退	0785	
0761	負荷の水平移動 ; 複式台座のブリッジ上で前進	0786	
0762	負荷の水平移動 ; 単式台座の後退	0787	潤滑グリース
0763	負荷の水平移動 ; 単式台座の前進	0788	静的平衡 ; スタティックバランス
0764		0789	動的平衡 ; ダイナミックバランス
0765	負荷の水平移動 ; 主荷台の主台座の前部セクション上で後退	0790	
0766	負荷の水平移動 ; 主荷台の主台座の前部セクション上で前進	0791	
0767	負荷の水平移動 ; 主荷台のブリッジ上で左側横再調整	0792	調整
0768	負荷の水平移動 ; 主荷台のブリッジ上で右側横再調整	0793	プリントアウト
0769	負荷の水平移動 ; 主荷台の前部セクション上で左側横移動	0794	入力 ; 入口
0770	負荷の水平移動 ; 主荷台の前部セクション上で右側横移動	0795	出力 ; 出口
0771	負荷の水平移動 ; 主荷台の前部セクション上で4方向移動	0796	往復内燃機関
0772	負荷の水平移動 ; 主荷台のブリッジ上で4方向再調整	0797	回転ピストン機関
0773	台座の横の傾きの左側調整	0798	回転速度変動
0774	台座の横の傾きの右側調整	0799	速度範囲
0775	前方(前方移動) ; 車の前進	0800	定常状態の速度の差

0801	0802	0803	0804	0805	0806	0807	0808	0809	0810
0811	0812	0813	0814	0815	0816	0817	0818	0819	0820
0821	0822	0823	0824	0825	0826	0827	0828	0829	0830
0831	0832	0833	0834	0835	0836	0837	0838	0839	0840
0841	0842	0843	0844	0845	0846	0847	0848	0849	0850

図記号番号表

図記号番号	対象表示(キーワード)	図記号番号	対象表示(キーワード)
0801	シリンダー ; 気筒	0826	パイロットアーク
0802	シリンダー漏洩	0827	移動アーク
0803	シリンダー間圧縮比較	0828	非移動アーク
0804	シリンダー間高圧短絡	0829	時間制御あるミグ/マグ点溶接
0805	一次電圧	0830	時間制御あるティグ点溶接
0806	点火電圧	0831	連続溶接
0807	時間軸校正	0832	間欠溶接 ; 鋸容器
0808	連続表示の点火電圧	0833	初期と終期の電流を減らす溶接
0809	ラスター表示の点火電圧	0834	抵抗点溶接, ダブルストローク
0810	スーパーインポーズ表示の点火電圧	0835	点溶接 ; 単独点溶接
0811	TDC位置センサー	0836	点溶接 ; 反復点溶接
0812	起動電動機	0837	断続電流によるシーム溶接
0813	ストロボ ; 電子フラッシュ	0838	連続シーム溶接 ; 連続電流シーム溶接
0814	点火タイミング	0839	締め付け時間
0815	点火システムのスイッチ素子	0840	溶接電流時間
0816	ピン付きセンサー	0841	保持時間
0817		0842	離脱時間
0818	点火コイル	0843	溶接を伴わない押し付け
0819	測定用ケーブル	0844	最小の力による接触
0820	コンデンサ ; 蓄電器	0845	一定の力による溶接
0821	尖頭電圧	0846	変化する力による溶接
0822	電流勾配(終端)	0847	全波溶接電流
0823	線送り駆動	0848	半サイクル溶接電流
0824	線送り駆動, 連続	0849	移相
0825	線送り駆動, 断続	0850	熱パルスの数

0851	0852	0853	0854	0855	0856	0857	0858	0859	0860
0861	0862	0863	0864	0865	0866	0867	0868	0869	0870
0871	0872	0873	0874	0875	0876	0877	0878	0879	0880
0881	0882	0883	0884	0885	0886	0887	0888	0889	0890
0891	0892	0893	0894	0895	0896	0897	0898	0899	0900

図記号番号表

図記号番号	対象表示(キーワード)	図記号番号	対象表示(キーワード)
0851	冷却期間	0876	混合ヘッド弁の閉鎖(反応樹脂)
0852	電流増加「上り勾配」のサイクル	0877	反応樹脂用混合ヘッド
0853	電流減少「下り勾配」のサイクル	0878	射出成形 - 湯道閉鎖
0854	「上り勾配」時間の調整	0879	射出成形 - 湯道開放
0855	「下り勾配」時間の調整	0880	冷却液ポンプつき循環装置 ; 冷却液循環
0856	感光面	0881	締め付け力(射出成形)
0857	溶接電流を伴わない溶接	0882	ねじで着脱できる装置
0858	溶接電流による溶接	0883	光沢機 ; カレンダー
0859		0884	ニップローラ組立
0860		0885	巻取り機のコアの締め付け
0861		0886	巻取り機のコアの緩め
0862		0887	リール交換準備
0863	基準点に向かって両方向から強く加わる作用 ; 高圧力	0888	リールの支柱と巻取り支点 - 1 本腕
0864	基準点に向かって強く加わる作用 ; 強い力	0889	リールの支柱と巻取り支点 - 2 本腕
0865	ノズル ; 筒口 ; 吹き口	0890	リールの支柱と巻取り支点 - 3 本腕
0866	閉じたノズル	0891	積み重ねた物の上昇
0867	開いたノズル	0892	積み重ねた物の下降
0868	ノズル清拭	0893	通過工程中の検査
0869	ノズル加熱	0894	反射工程中の検査
0870	アキュムレータ ; ため	0895	連続材用方向転換装置
0871	汚損したフィルタ	0896	連続材の加熱
0872	反応樹脂の容器	0897	印刷装置の印刷開始
0873	反応樹脂の混合・測定装置	0898	印刷装置の印刷終了
0874	押し金削除(射出成形)	0899	インキ量の調整
0875	反応樹脂の射出	0900	ドクター当て

18.22

図記号番号

0901 ~ 0950

ISO7-5.MRK

0901	0902	0903	0904	0905	0906	0907	0908	0909	0910
0911	0912	0913	0914	0915	0916	0917	0918	0919	0920
0921	0922	0923	0924	0925	0926	0927	0928	0929	0930
0931	0932	0933	0934	0935	0936	0937	0938	0939	0940
0941	0942	0943	0944	0945	0946	0947	0948	0949	0950

図記号番号表

図記号番号	対象表示(キーワード)	図記号番号	対象表示(キーワード)
0901	ドクター外し	0926	輪郭離れ
0902	供給ホッパの震動装置	0927	右折
0903	ドレンフード ; 閉鎖	0928	直進または右折
0904	ドレンフード ; 開放	0929	共通設定点からの反対の向きの移動
0905	ペレット装置 ; 荒成形プレス	0930	2 設定点に向かう反対の向きの移動
0906	乾燥器 , 一般	0931	限界の停止点を飛び越える右方への移動
0907	操作ミス	0932	限界の停止点を飛び越える左方への移動
0908	故障状態除去	0933	設定点からの限界の停止点を飛び越える矢印の向きの移動
0909	設定	0934	設定点から設定点までの限界の停止点を飛び越える矢印の向きの移動
0910	サブドメインの値の部分的変更	0935	直角に向きを変え限界の停止点を飛び越える設定点までの水平移動
0911	値の調整	0936	限界の停止点を飛び越える矢印の向きの移動
0912	変換器	0937	回転, 逆時計方向
0913	安全カバー, 開放	0938	往復回転運動, 一部分
0914	安全カバー, 閉鎖	0939	回転運動, 一部分
0915	低すぎる圧力	0940	ゼロ点運動
0916	高すぎる圧力	0941	連続回転の向き, 逆時計方向
0917	公称寸法	0942	断続回転の向き, 時計方向
0918	実寸法	0943	断続回転の向き, 逆時計方向
0919	断続直線移動の向き	0944	加速高速走行, 加速高速
0920	定位置からの時計方向回転	0945	加速度
0921	定位置からの逆時計方向回転	0946	減速度
0922	一方に限界がある 2 方向の移動	0947	直線運動のバックストップ
0923	逆方向へ戻る移動 ; 折返し ; Uターン	0948	回転運動のバックストップ
0924	直角に向きを変える設定点までの水平移動	0949	
0925		0950	

18.23 図記号番号 0951 ~ 1000 IS07-5.MRK

0951	0952	0953	0954	0955	0956	0957	0958	0959	0960
0961	0962	0963	0964	0965	0966	0967	0968	0969	0970
0971	0972	0973	0974	0975	0976	0977	0978	0979	0980
0981	0982	0983	0984	0985	0986	0987	0988	0989	0990
0991	0992	0993	0994	0995	0996	0997	0998	0999	1000

図記号番号表

図記号番号	対象表示(キーワード)	図記号番号	対象表示(キーワード)
0951	螺旋状の運動	0976	工作物の流れの方向と平行な回転軸を持つ逆時計方向の回転運動
0952	公共案内用図記号として方向を示す矢印	0977	工作物の流れの方向と平行な回転軸を持つ逆時計方向の断続回転運動
0953	材料・工作物の流れの方向	0978	工作物の流れの方向と平行な回転軸を持つ時計方向の回転運動
0954	工作物の流れの方向の運動	0979	工作物の流れの方向と平行な回転軸を持つ時計方向の断続回転運動
0955	工作物の流れと逆方向の運動	0980	目盛 ; 1目盛の大きさ
0956	工作物の流れの方向の断続運動	0981	データ媒体
0957	工作物の流れと逆方向の断続運動	0982	機械の作動を伴わないプログラム
0958	工作物の流れと逆方向の材料の流れ	0983	機械の作動を伴うプログラム
0959	工作物の流れの方向の材料の流れ	0984	ブロック
0960	工作物の流れの方向から見て上向きの運動	0985	原点 ; 基準点
0961	工作物の流れの方向から見て下向きの運動	0986	補正
0962	工作物の流れの方向から見て上向きの断続運動	0987	記憶装置
0963	工作物の流れの方向から見て下向きの断続運動	0988	変更する ; 修正する
0964	工作物の流れの方向から見て左向きの運動	0989	データ読取りと機械の作動を伴わないテープ巻取り
0965	工作物の流れの方向から見て右向きの運動	0990	データ読取りと機械の作動を伴わないテープ巻もどし
0966	工作物の流れの方向から見て左向きの断続運動	0991	機械の作動を伴わない連続データ読取り
0967	工作物の流れの方向から見て右向きの断続運動	0992	機械の作動を伴う連続データ読取り
0968	工作物の流れの方向の回転	0993	機械の作動を伴うブロック毎データ読取り
0969	工作物の流れと逆方向の回転	0994	プログラムストップ
0970	工作物の流れの方向の断続回転	0995	オプションストップ
0971	工作物の流れと逆方向の断続回転	0996	機械の作動を伴わないブロック毎データ読取り
0972	工作物の流れの方向と直交する回転軸を持つ逆時計方向の回転運動	0997	機械の作動を伴わないテープサーチ(巻取り), 特定のデータをサーチする
0973	工作物の流れの方向と直交する回転軸を持つ逆時計方向の断続回転運動	0998	機械の作動を伴わないテープサーチ(巻もどし), 特定のデータをサーチする
0974	工作物の流れの方向と直交する回転軸を持つ時計方向の回転運動	0999	機械の作動を伴わないシーケンス番号サーチ(巻取り)
0975	工作物の流れの方向と直交する回転軸を持つ時計方向の断続回転運動	1000	機械の作動を伴わないシーケンス番号サーチ(巻もどし)

18.24

図記号番号

1001 ~ 1050

ISO7-6.MRK

1001	1002	1003	1004	1005	1006	1007	1008	1009	1010
1011	1012	1013	1014	1015	1016	1017	1018	1019	1020
1021	1022	1023	1024	1025	1026	1027	1028	1029	1030
1031	1032	1033	1034	1035	1036	1037	1038	1039	1040
1041	1042	1043	1044	1045	1046	1047	1048	1049	1050











































図記号番号表

図記号番号	対象表示(キーワード)	図記号番号	対象表示(キーワード)
1001	機械の作動を伴わないアラインメント機能サーチ(巻取り)	1026	記憶装置からの読み出し
1002	機械の作動を伴わないアラインメント機能サーチ(巻もどし)	1027	リセット(破算)
1003	プログラムスタート	1028	キャンセル, 抹消
1004	エンドオブプログラム	1029	記憶装置のリセット(破算)
1005	機械の作動を伴わないプログラムスタートのサーチ(巻もどし)	1030	記憶装置の抹消
1006	機械の作動を伴わずエンドオブプログラムで自動的に巻きもどし、プログラムスタートをサーチする	1031	プログラムデータの誤り
1007	オプションブロックスキップ	1032	データ媒体の故障
1008	手動データ入力	1033	位置決め完了
1009	軸の制御, 標準	1034	記憶オーバフロー
1010	軸の制御, ミラーイメージ(鏡像)	1035	記憶オーバフローの事前警告
1011	レファレンス位置; 参考位置	1036	記憶エラー
1012	機械原点	1037	プログラム記憶
1013	アブソリュートプログラム	1038	サブルーチン
1014	インクリメンタルプログラム	1039	サブルーチン記憶
1015	ゼロオフセット; 原点オフセット	1040	プログラム編集
1016	工具位置オフセット(非回転工具) - 垂直	1041	記憶中の編集データ
1017	工具位置オフセット(非回転工具) - 水平	1042	バッファ記憶
1018	工具長さ補正(非回転工具)	1043	再位置決め
1019	工具半径補正(非回転工具)	1044	プログラム位置
1020	工具直径補正(非回転工具)	1045	実位置
1021	工具先端半径補正	1046	位置誤差; サーボエラー
1022	位置決め精度 - 精	1047	グリッドポイント; サプレファレンス位置
1023	位置決め精度 - 普通	1048	外部装置からのプログラム
1024	位置決め精度 - 粗	1049	代替装置経由のデータ媒体入力
1025	記憶装置への書込み	1050	

18.25 図記号番号

1051 ~ 1100

IS07-6.MRK

1051	1052	1053	1054	1055	1056	1057	1058	1059	1060
									
1061	1062	1063	1064	1065	1066	1067	1068	1069	1070
									
1071	1072	1073	1074	1075	1076	1077	1078	1079	1080
									
1081	1082	1083	1084	1085	1086	1087	1088	1089	1090
									
1091	1092	1093	1094	1095	1096	1097	1098	1099	1100
									

図記号番号表

図記号番号	対象表示(キーワード)	図記号番号	対象表示(キーワード)
1051	再使用不可	1076	織物のしわ伸ばし
1052	ボビンの下部での巻取り	1077	クランプのガイド表面
1053	ボビン	1078	クランプ素子のリンク表面
1054	ボビンの上部での巻取り	1079	チェーンリンク
1055		1080	チェーンリンク清掃
1056		1081	エアクッションの入口
1057		1082	フィルタ振動装置
1058	中立帯	1083	
1059	調整限界	1084	尖頭台
1060	出口の織物搬送	1085	一端の溶接
1061		1086	両端の溶接
1062	循環ポンプ	1087	長手方向のシール(密封)
1063	高過ぎる水準	1088	織物乾燥機
1064	低過ぎる水準	1089	
1065	中心での支持	1090	幅出し機
1066	移動送風機	1091	加熱装置
1067	材料の流れの故障状態	1092	スライバー用円筒缶
1068	材料の接合	1093	
1069	材料の厚さ	1094	ローラ(正面)
1070	巻糸軸架	1095	横糸の針目列
1071	紡績ロータ ; 紡糸ロータ	1096	縦糸
1072	テープの解き(ほどき)	1097	織物の耳
1073	織物の耳の調整	1098	入口ガイド通路
1074	織物の耳の捺染機(型押し機)	1099	織物の巻取り(正面)
1075	追加した織物の幅を縮める調整	1100	送り過剰 ; オーバフィード

18.26

図記号番号

1101 ~ 1140

ISO7-6.MRK

1101	1102	1103	1104	1105	1106	1107	1108	1109	1110
1111	1112	1113	1114	1115	1116	1117	1118	1119	1120
1121	1122	1123	1124	1125	1126	1127	1128	1129	1130
1131	1132	1133	1134	1135	1136	1137	1138	1139	1140

図記号番号表

図記号番号	対象表示(キーワード)	図記号番号	対象表示(キーワード)
1101	接触弧	1126	矢印の向きのフィルム送り
1102	ループ(ループ状態垂部)	1127	巻取りマガジン
1103	回転ブラシ	1128	供給マガジン(可撓性材料用)
1104	交差ブラシ	1129	記録及び再生
1105	ブラシベルト	1130	フィルム番号又は識別記号写込み
1106	ひだ取り	1131	割込み
1107	記憶装置への書き込み及び読み出し	1132	未校合のコピー
1108	遠隔操作	1133	校合済のコピー
1109	近接操作	1134	ペーパークリップ
1110	前後移動	1135	
1111	2回以上のステップ移動	1136	山積み状のものの分類
1112		1137	写真原版
1113		1138	使用済マスター容器の取出し
1114	設定点からの矢印の向きの通常走行	1139	扇状の折畳み
1115	設定点からの矢印の向きの高速走行	1140	準備完了
1116	設定点までの矢印の向きの通常走行	-	
1117	設定点までの矢印の向きの高速走行	-	
1118	送風機(一般)	-	
1119	閉鎖(機械的)	-	
1120	開放(機械的)	-	
1121	1枚撮影	-	
1122	連続撮影	-	
1123	シネ撮影	-	
1124	カメラの焦点調整	-	
1125	カメラのズーム調整	-	

MEMO

このページは、空白です。
ご自由にお使いください。

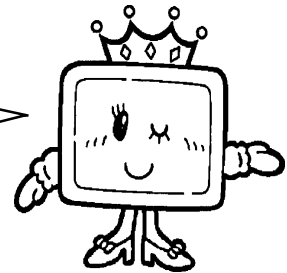

付録

無機能

付 .1 スイッチ 無機能 3 Dスイッチパーツ OP4-0BJA.CPW

無機能パーツはタグと組み合わせて使用します。各パーツに、用途に適した機能を持たせることができます。

















































SW_3D001 OFF	SW_3D001 ON	SW_3D002 OFF	SW_3D002 ON	SW_3D004 OFF	SW_3D004 ON	SW_3D005 OFF	SW_3D005 ON
SW_3D006 OFF	SW_3D006 ON	SW_3D007 OFF	SW_3D007 ON	SW_3D008 OFF	SW_3D008 ON	SW_3D009 OFF	SW_3D009 ON
SW_3D010 OFF	SW_3D010 ON	SW_3D011 OFF	SW_3D011 ON	SW_3D012 OFF	SW_3D012 ON	SW_3D013 OFF	SW_3D013 ON
SW_3D014 OFF	SW_3D014 ON	SW_3D015 OFF	SW_3D015 ON	SW_3D016 OFF	SW_3D016 ON	SW_3D017 OFF	SW_3D017 ON
SW_3D018 OFF	SW_3D018 ON	SW_3D019 OFF	SW_3D019 ON	SW_3D101 OFF	SW_3D101 ON	SW_3D102 OFF	SW_3D102 ON
SW_3D103 OFF	SW_3D103 ON	SW_3D104 OFF	SW_3D104 ON	SW_3D105 OFF	SW_3D105 ON	SW_3D106 OFF	SW_3D106 ON



















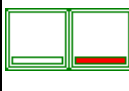

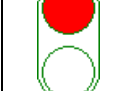

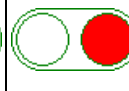
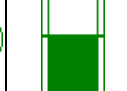



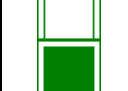
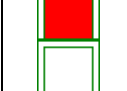

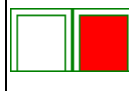



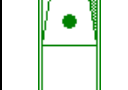
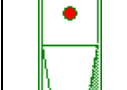
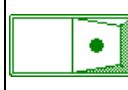
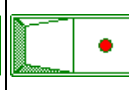

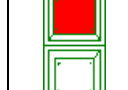
SW_3D107 OFF	SW_3D107 ON	SW_3D108 OFF	SW_3D108 ON	SW_3D109 OFF	SW_3D109 ON	SW_3D110 OFF	SW_3D110 ON
SW_3D111 OFF	SW_3D111 ON	SW_3D112 OFF	SW_3D112 ON	SW_3D113 OFF	SW_3D113 ON	SW_3D114 OFF	SW_3D114 ON
SW_3D115 OFF	SW_3D115 ON	SW_3D116 OFF	SW_3D116 ON	SW_3D117 OFF	SW_3D117 ON	SW_3D118 OFF	SW_3D118 ON
SW_3D119 OFF	SW_3D119 ON	SW_3D120 OFF	SW_3D120 ON	SW_3D121 OFF	SW_3D121 ON	SW_3D122 OFF	SW_3D122 ON
SW_3D123 OFF	SW_3D123 ON	SW_3D124 OFF	SW_3D124 ON				

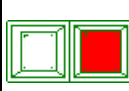
付 .2

スイッチ 無機能プレーンスイッチパーツ





























OP4-0BJB.CPW

SW_PL001 OFF	SW_PL001 ON	SW_PL002 OFF	SW_PL002 ON	SW_PL004 OFF	SW_PL004 ON	SW_PL005 OFF	SW_PL005 ON
							
SW_PL006 OFF	SW_PL006 ON	SW_PL007 OFF	SW_PL007 ON	SW_PL008 OFF	SW_PL008 ON	SW_PL009 OFF	SW_PL009 ON
							
SW_PL010 OFF	SW_PL010 ON	SW_PL011 OFF	SW_PL011 ON	SW_PL012 OFF	SW_PL012 ON	SW_PL013 OFF	SW_PL013 ON
							
SW_PL014 OFF	SW_PL014 ON	SW_PL015 OFF	SW_PL015 ON	SW_PL016 OFF	SW_PL016 ON	SW_PL017 OFF	SW_PL017 ON
							
SW_PL018 OFF	SW_PL018 ON	SW_PL019 OFF	SW_PL019 ON	SW_PL020 OFF	SW_PL020 ON	SW_PL101 OFF	SW_PL101 ON
							
SW_PL102 OFF	SW_PL102 ON	SW_PL103 OFF	SW_PL103 ON	SW_PL104 OFF	SW_PL104 ON	SW_PL105 OFF	SW_PL105 ON
							

SW_PL106 OFF	SW_PL106 ON	SW_PL107 OFF	SW_PL107 ON	SW_PL108 OFF	SW_PL108 ON	SW_PL109 OFF	SW_PL109 ON
							
SW_PL110 OFF	SW_PL110 ON	SW_PL111 OFF	SW_PL111 ON	SW_PL112 OFF	SW_PL112 ON	SW_PL113 OFF	SW_PL113 ON
							
SW_PL114 OFF	SW_PL114 ON	SW_PL115 OFF	SW_PL115 ON	SW_PL116 OFF	SW_PL116 ON	SW_PL117 OFF	SW_PL117 ON
							
SW_PL118 OFF	SW_PL118 ON	SW_PL119 OFF	SW_PL119 ON	SW_PL120 OFF	SW_PL120 ON	SW_PL121 OFF	SW_PL121 ON
							
SW_PL122 OFF	SW_PL122 ON	SW_PL123 OFF	SW_PL123 ON	SW_PL124 OFF	SW_PL124 ON	SW_PL125 OFF	SW_PL125 ON
							
SW_PL126 OFF	SW_PL126 ON						
							



































付.3 ランプ 無機能3Dランプパーツ OP4-0BJC.CPW

LM_3D001 OFF	LM_3D001 ON	LM_3D002 OFF	LM_3D002 ON	LM_3D003 OFF	LM_3D003 ON	LM_3D005 OFF	LM_3D005 ON
LM_3D006 OFF	LM_3D006 ON	LM_3D007 OFF	LM_3D007 ON	LM_3D008 OFF	LM_3D008 ON	LM_3D009 OFF	LM_3D009 ON
LM_3D010 OFF	LM_3D010 ON	LM_3D011 OFF	LM_3D011 ON	LM_3D012 OFF	LM_3D012 ON	LM_3D013 OFF	LM_3D013 ON
LM_3D014 OFF	LM_3D014 ON	LM_3D015 OFF	LM_3D015 ON	LM_3D016 OFF	LM_3D016 ON	LM_3D017 OFF	LM_3D017 ON
LM_3D018 OFF	LM_3D018 ON	LM_3D019 OFF	LM_3D019 ON	LM_3D020 OFF	LM_3D020 ON	LM_3D021 OFF	LM_3D021 ON
LM_3D101 OFF	LM_3D101 ON	LM_3D102 OFF	LM_3D102 ON	LM_3D103 OFF	LM_3D103 ON	LM_3D104 OFF	LM_3D104 ON

LM_3D105 OFF	LM_3D105 ON	LM_3D106 OFF	LM_3D106 ON	LM_3D107 OFF	LM_3D107 ON	LM_3D108 OFF	LM_3D108 ON
							
LM_3D109 OFF	LM_3D109 ON	LM_3D110 OFF	LM_3D110 ON	LM_3D111 OFF	LM_3D111 ON	LM_3D112 OFF	LM_3D112 ON
							
LM_3D113 OFF	LM_3D113 ON	LM_3D114 OFF	LM_3D114 ON	LM_3D115 OFF	LM_3D115 ON	LM_3D116 OFF	LM_3D116 ON
							
LM_3D117 OFF	LM_3D117 ON	LM_3D118 OFF	LM_3D118 ON				
							

付 .4 ランプ 無機能ブレンランプパーツ OP4-0BJD.CPW

LM_PL001 OFF	LM_PL001 ON	LM_PL002 OFF	LM_PL002 ON	LM_PL003 OFF	LM_PL003 ON	LM_PL005 OFF	LM_PL005 ON
LM_PL006 OFF	LM_PL006 ON	LM_PL007 OFF	LM_PL007 ON	LM_PL008 OFF	LM_PL008 ON	LM_PL009 OFF	LM_PL009 ON
LM_PL010 OFF	LM_PL010 ON	LM_PL011 OFF	LM_PL011 ON	LM_PL012 OFF	LM_PL012 ON	LM_PL013 OFF	LM_PL013 ON
LM_PL014 OFF	LM_PL014 ON	LM_PL015 OFF	LM_PL015 ON	LM_PL016 OFF	LM_PL016 ON	LM_PL017 OFF	LM_PL017 ON
LM_PL018 OFF	LM_PL018 ON	LM_PL019 OFF	LM_PL019 ON	LM_PL020 OFF	LM_PL020 ON	LM_PL101 OFF	LM_PL101 ON
LM_PL102 OFF	LM_PL102 ON	LM_PL103 OFF	LM_PL103 ON	LM_PL104 OFF	LM_PL104 ON	LM_PL105 OFF	LM_PL105 ON





















LM_PL106 OFF	LM_PL106 ON	LM_PL107 OFF	LM_PL107 ON	LM_PL108 OFF	LM_PL108 ON	LM_PL109 OFF	LM_PL109 ON
							
LM_PL110 OFF	LM_PL110 ON	LM_PL111 OFF	LM_PL111 ON	LM_PL112 OFF	LM_PL112 ON	LM_PL113 OFF	LM_PL113 ON
							
LM_PL114 OFF	LM_PL114 ON	LM_PL115 OFF	LM_PL115 ON	LM_PL116 OFF	LM_PL116 ON	LM_PL117 OFF	LM_PL117 ON
							
LM_PL118 OFF	LM_PL118 ON	LM_PL119 OFF	LM_PL119 ON	LM_PL120 OFF	LM_PL120 ON	LM_PL121 OFF	LM_PL121 ON
							
LM_PL122 OFF	LM_PL122 ON						
							

付 .5

表示器

無機能表示器パーツ





OP4-0BJE.CPW

XD_3D001	XD_3D002	XD_3D003	XD_3D004	XD_3D005	XD_3D006	XD_3D007	XD_3D008
							
XD_3D009	XD_3D010	XD_PL001	XD_PL002	XD_PL003	XD_PL004	XD_PL005	XD_PL006
							
XD_PL007	XD_PL008	XD_PL009	XD_PL0010				
							

付 .6 **キーボード 無機能3Dキーボードパーツ** OP4-0BJF.CPW

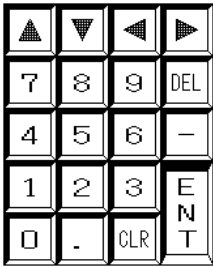
KP_3D001D	KP_3D002D	KP_3D003D
KP_3D001H	KP_3D002H	
KP_3D001T		
KP_3D002T		

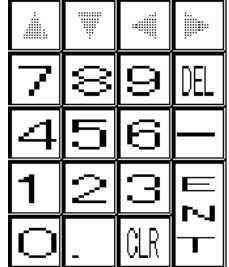
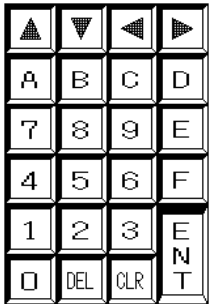
付.7 キーボード 無機能プレーンキーボードパーツ OP4-0BJG.CPW

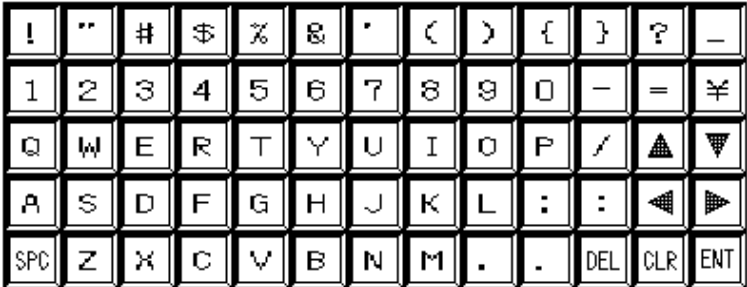
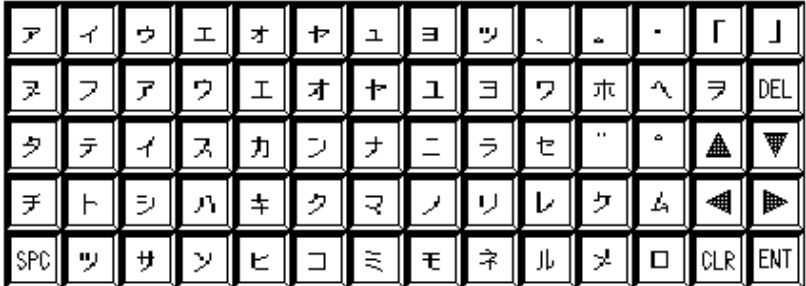

<p>KP_PL001D</p> 	<p>KP_PL002D</p> 	<p>KP_PL003D</p> 
<p>KP_PL001H</p> 	<p>KP_PL002H</p> 	
<p>KP_PL001T</p>		
		
<p>KP_PL002T</p>		
		

付 .8

下地

無機能下地パーツ

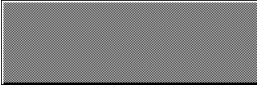
OP4-0BJH.CPW

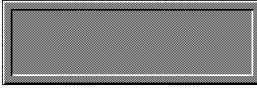
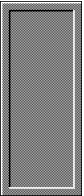
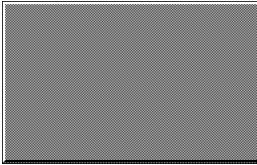
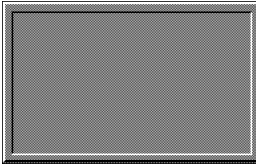
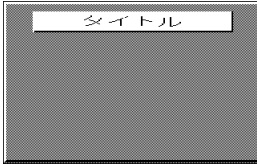
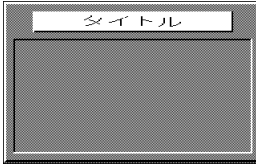
下地（横型）	下地（縦型）	下地（横型2）	下地（縦型2）
			
下地（全体）	下地（全体2）	下地（全体3）	下地（全体4）
			

付.9 日本語 FEP 用 3D キーボードパーツ

FEPKEY1.CPW

KEY_ROMA

!	"	#	\$	%	&	'	()	{	}	?	_	
1	2	3	4	5	6	7	8	9	0	-	+	=	¥
Q	W	E	R	T	Y	U	I	O	P	*	/	@	CLR
A	S	D	F	G	H	J	K	L	;	:	▲	▼	BS
Z	X	C	V	B	N	M	,	.			◀	▶	DEL
FEP	か変換	キャンセル	スペース (漢字変換)				入力モード		ENT				

KEY_KANA1

あ	か	さ	た	な	は	ま	や	ら	わ	あ	や	っ	「
い	き	し	ち	に	ひ	み		り	を	い	ゆ	”	」
う	く	す	つ	ぬ	ふ	む	ゆ	る	ん	う	よ	°	CLR
え	け	せ	て	ね	へ	め		れ	,	え	▲	▼	BS
お	こ	そ	と	の	ほ	も	よ	ろ	。	お	◀	▶	DEL
FEP	か変換	キャンセル	スペース (漢字変換)				入力モード		ENT				

KEY_KANA2

あ	い	う	え	お	や	ゆ	よ	っ	,	。	・	「	」
ぬ	ふ	あ	う	え	お	や	ゆ	よ	わ	ほ	へ	を	
た	て	い	す	か	ん	な	に	ら	せ	°	°	▲	▼
ち	と	し	は	き	く	ま	の	り	れ	け	む	◀	▶
つ	さ	そ	ひ	こ	み	も	ね	る	め	ろ	DEL	BS	CLR
FEP	か変換	キャンセル	スペース (漢字変換)				入力モード		ENT				

付 .10 日本語 FEP 用 プレーンキーボードパーツ FEPKEY2.CPW

KEY_ROMA													
!	"	#	\$	%	&	'	()	{	}	?	_	
1	2	3	4	5	6	7	8	9	0	-	+	=	¥
Q	W	E	R	T	Y	U	I	O	P	*	/	@	CLR
A	S	D	F	G	H	J	K	L	;	:	▲	▼	BS
Z	X	C	V	B	N	M	,	.			◀	▶	DEL
FEP	か変換	キャンセル	スペース (漢字変換)				入力モード		ENT				

KEY_KANA1													
あ	か	さ	た	な	は	ま	や	ら	わ	あ	や	っ	「
い	き	し	ち	に	ひ	み		り	を	い	ゆ	ゝ	」
う	く	す	つ	ぬ	ふ	む	ゆ	る	ん	う	よ	°	CLR
え	け	せ	て	ね	へ	め		れ	,	え	▲	▼	BS
お	こ	そ	と	の	ほ	も	よ	ろ	。	お	◀	▶	DEL
FEP	か変換	キャンセル	スペース (漢字変換)				入力モード		ENT				

KEY_KANA2													
あ	い	う	え	お	や	ゆ	よ	っ	,	。	・	「	」
ぬ	ふ	あ	う	え	お	や	ゆ	よ	わ	ほ	へ	を	
た	て	い	す	か	ん	な	に	ら	せ	ゝ	°	▲	▼
ち	と	し	は	き	く	ま	の	り	れ	け	む	◀	▶
つ	さ	そ	ひ	こ	み	も	ね	る	め	ろ	DEL	BS	CLR
FEP	か変換	キャンセル	スペース (漢字変換)				入力モード		ENT				