

This product is an operator terminal used for machines or system automation. For product usage, you must have detailed information from the SP5000X Series Hardware Manual. You can see the manual by scanning the QR code attached to the product, or from our support site (see below).

本製品は、機械やシステムオートメーションに使用するオペレーターターミナルです。本製品のご使用にあたり、SP5000Xシリーズハードウェアマニュアルにて必ず詳細情報をご確認ください。本体に貼付されているQRコード、または弊社サポート専用サイトからご確認ください(以下参照)。

Ce produit est un terminal opérateur utilisé sur une machine ou un système d'automatisation. Pour utiliser le produit, consultez le manuel du matériel SP5000X Series. Vous pouvez consulter le manuel en numérisant le code QR fixé sur le produit ou à partir de notre site de support (voir ci-dessous).

Dieses Produkt ist ein Bedienterminal für Geräte, Maschinen oder Automatisierungssysteme. Informationen zur Verwendung des Produkts erhalten Sie im Hardware-Handbuch zur SP5000X-Serie. Das Handbuch erhalten Sie, indem Sie den diesem Produkt zugehörigen QR-Code scannen oder über unsere Website (siehe unten).

Este producto es un terminal de operador que se usa para máquinas o para la automatización de sistemas. Para usar el producto, debe contar con la información detallada del Manual de hardware de la Serie SP5000X. Puede ver el manual escaneando el código QR que se encuentra en el producto, o bien en nuestro portal de ayuda (ver abajo).

Questo apparato è un terminale d'operatore utilizzato per macchine o per automazione di sistemi. Per usare il prodotto, occorre conoscere le informazioni dettagliate tratte dal Serie SP5000X Manuale hardware. Tale manuale è visibile scansionando il codice QR unito al prodotto, o dal nostro sito di supporto (vedere di seguito).

本产品为用于机器或系统自动化的操作员终端。了解如何使用产品，您必须详细了解SP5000X系列硬件手册的内容。您可以通过扫描产品上的二维码或从我们的支持网站(见下)查看手册。

본 제품은 기계 및 시스템 자동화에 사용되는 작업자 단자입니다. 제품 사용을 위해 SP5000X 시리즈 하드웨어 설명서의 자세한 정보를 숙지해야 합니다. 제품에 부착된 QR 코드를 스캔하거나 당사의 지원 사이트(아래 참조)에서 설명서를 볼 수 있습니다.

SP-5490WA (Left)



SP-5690WA / 5790WA

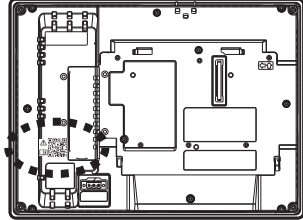

NOTE:
Electrical equipment should be installed, operated, serviced, and maintained only by qualified personnel. No responsibility is assumed by Schneider Electric nor any of its affiliates or subsidiaries (hereinafter, referred to as Schneider Electric) for any consequences arising out of the use of this material. If the equipment is used in a manner not specified by the manufacturer, the protection provided by the equipment may be impaired.

注記:
電気装置の設置、操作、サービス、および保守は有資格者のみが行うことができます。定められた範囲外の使用によって生じた結果については、シュナイダーエレクトリック社(以下、シュナイダーエレクトリック社と称します)は一切の責任を負いかねます。定められた範囲外の方法で装置を使用した場合、装置の保護性能が損なわれることがあります。

REMARQUE :
L'installation, l'utilisation, la réparation et la maintenance des équipements électriques doivent être assurées par du personnel qualifié uniquement. Ni la société Schneider Electric ni aucune de ses sociétés affiliées ou filiales (ci-après dénommé Schneider Electric) décline toute responsabilité quant aux conséquences de l'utilisation de cet appareil. Si l'équipement est utilisé d'une manière non spécifiée par le fabricant, la protection assurée peut être compromise.

HINWEIS:
Elektrische Geräte dürfen nur von Fachpersonal installiert, betrieben, bedient und gewartet werden. Weder Schneider Electric noch seine Tochtergesellschaften oder angeschlossenen Unternehmen (nachfolgend als Schneider Electric bezeichnet) haften für Folgen, die durch die Verwendung dieses Materials entstehen. Bei nicht bestimmungsgemäßer Verwendung des Geräts kann es zu Beeinträchtigungen des vom Gerät gebotenen Schutzes kommen.

NOTA:
La instalación, el manejo, la puesta en servicio y el mantenimiento de equipos eléctricos sólo deberán ser realizados por el personal cualificado. Ni Schneider Electric ni ninguno de sus asociados o filiales (en lo sucesivo denominada Schneider Electric) se hacen responsables de ninguna de las consecuencias derivadas del uso de este material. Si el equipo se usa de una manera que no haya sido especificada por el fabricante, la protección proporcionada por el equipo puede verse perjudicada.

NOTA:
Installazione, uso, manutenzione e riparazione delle apparecchiature elettriche vanno affidate solo a personale qualificato. Schneider Electric e le sue associate o filiali (di seguito denominate Schneider Electric) non si assumono alcuna responsabilità per qualsiasi conseguenza derivante dall'uso di questo materiale. Se l'apparecchiatura è utilizzata in modi diversi da quelli indicati dal fabbricante, la protezione fornita dall'apparecchiatura potrebbe risultarne compromessa.

注意:
电气设备的安装、操作、维修和维护工作仅限于合格人员执行。对于使用本资料所引发的任何后果，Schneider Electric 或其任何附属机构或子公司(以下简称 Schneider Electric)概不负责。如果不依照制造商规定的方式使用设备，设备所提供的保护可能会削弱。

참고:
전기 장비는 전문가만 설치, 작동, 서비스 및 유지보수할 수 있습니다. 이 설명서의 사용으로 발생한 어떠한 결과에 대해서도 Schneider Electric이나 계열사 또는 자회사(이하 Schneider Electric이라고 칭함)에서는 책임을 지지 않습니다. 장비를 제조사가 지정하지 않은 방법으로 사용할 경우 장비가 제공하는 모든 기능이 제대로 작동하지 않을 수 있습니다.

⚠ DANGER / 危険 / DANGER / GEFAHR / PELIGRO / PERICOLO / 危険 / 위험

HAZARD OF ELECTRIC SHOCK, EXPLOSION OR ARC FLASH

- Remove all power from the device before removing any covers or elements of the system, and prior to installing or removing any accessories, hardware, or cables.
- Unplug the power cable from both this product and the power supply prior to installing or removing the product.
- Always use a properly rated voltage sensing device to confirm power is off where and when indicated.
- Replace and secure all covers or elements of the system before applying power to this product.
- Use only the specified voltage when operating this product.
- Since this product is not equipped with a power switch, be sure to connect a power switch to the power supply.
- Be sure to ground this product's FG terminal.

Failure to follow these instructions will result in death or serious injury.

感電、爆発、閃光アークの危険性

- システムのカバーまたは部品を取り外す前、および付属品、ハードウェア、またはケーブルの取り付け/取り外しの前に、装置のすべての電源を外してください。
- 本製品の取り付け/取り外しの前に、本製品および電源供給元の両方から電源ケーブルを外してください。
- 電源オフの確認の際は、必ず正しい定格の電圧検出装置を使用し、電源が供給されていないことを確認してください。
- 本製品に電源を入れる前に、システム内のすべてのカバーおよび部品を取り付けて固定してください。
- 本製品を使用する際には、必ず指定の電圧をご使用ください。
- 本製品には電源スイッチがないため、ブレーカーを取り付けてください。
- 本製品のFG端子を必ず接地してください。上記の指示に従わないと、死亡または重傷を負うことになります。

RISQUE D'ELECTROCUTION, D'EXPLOSION OU D'ARC ÉLECTRIQUE

- Débranchez toutes les sources d'alimentation de l'appareil avant de retirer tout capot ou élément du système, et avant d'installer ou de retirer tout accessoire, élément matériel ou câble.
- Débranchez le câble d'alimentation du produit et de l'alimentation avant d'installer ou de retirer le produit.
- Utilisez toujours un dispositif de mesure de la tension correctement calibré afin de vous assurer que l'unité est hors tension, lorsqu'il est indiqué.
- Remplacez et fixez tous les capots et éléments du système avant de mettre le produit sous tension.
- Utilisez uniquement la tension spécifiée pour alimenter le produit.
- Le produit n'est pas équipé d'un interrupteur; vous devez donc en installer un sur la source d'alimentation.
- Veillez à mettre à la terre la borne FG du produit.

Le non-respect de ces instructions provoquera la mort ou des blessures graves.

GEFAHR EINES ELEKTRISCHEN SCHLAGS, EINER EXPLOSION ODER EINES LICHTBOGENS

- Unterbrechen Sie die gesamte Spannungsversorgung zum Gerät, bevor Sie Abdeckungen oder Komponenten des Systems entnehmen und Zubehör, Hardware oder Kabel installieren bzw. entfernen.
- Trennen Sie vor dem Installieren bzw. Entfernen des Produkts das Stromkabel sowohl vom Produkt als auch von der Stromversorgung.
- Verwenden Sie für die Prüfung vorhandener Spannung, wann immer es angezeigt ist, stets einen Spannungsfühler mit zutreffender Bemessungsspannung.
- Montieren und befestigen Sie alle Abdeckungen oder Komponenten des Systems, bevor Sie dieses Produkt an das Netz anschließen und einschalten.
- Betreiben Sie dieses Produkt nur mit der angegebenen Spannung.
- Da das Gerät nicht mit einem Ein/Aus-Schalter ausgestattet ist, ist ein Leistungsschalter an die Stromversorgung des Geräts anzuschließen.
- Vergewissern Sie sich, dass die Gehäuseerdeklammer des Geräts geerdet ist.

Die Nichtbeachtung dieser Anweisungen führt zu Tod oder schweren Verletzungen.

PELIGRO DE DESCARGA ELÉCTRICA, EXPLOSIÓN O DESTELLO DE ARCO VOLTAICO

- Desconecte la alimentación del dispositivo antes de retirar cubiertas o elementos del sistema, y antes de instalar o quitar cualquier accesorio, hardware o cable.
- Desconecte el cable de alimentación de este producto y de la fuente de alimentación eléctrica antes de instalar o retirar el mismo.
- Asegúrese de siempre usar un dispositivo adecuadamente calificado para detectar la tensión a fin de confirmar que la alimentación está apagada cuándo y dónde se indique.
- Reemplace y sujete todas las cubiertas o los elementos del sistema antes de suministrar energía eléctrica a este producto.
- Utilice solamente la tensión especificada cuando maneje este producto.
- Ya que este producto no está equipado con un interruptor de alimentación, asegúrese de conectar uno a la fuente de alimentación.
- Asegúrese de conectar el terminal FG de este producto a tierra.

El incumplimiento de estas instrucciones provocará lesiones graves o incluso la muerte.

RISCHIO DI SCOSSA ELETTRICA, ESPLOSIONE O ARCO ELETTRICO

- Disattivare tutte le alimentazioni elettriche del dispositivo prima di smontare coperture o elementi dal sistema e prima di installare o togliere qualsiasi accessorio, componente hardware o cavo.
- Staccare il cavo di alimentazione dal prodotto e dall'alimentazione prima di installare o rimuovere il prodotto.
- Per verificare che l'alimentazione sia disattivata, dove e quando indicato usare sempre un rilevatore di tensione correttamente tarato.
- Prima di ricollegare l'alimentazione al prodotto rimontare e fissare tutti le coperture e i componenti del sistema.
- Utilizzare questo prodotto solo con il valore di tensione specificato.
- Poiché il prodotto non è dotato di interruttore, assicurarsi di collegare un interruttore all'alimentatore.
- Collegare a terra il terminale FG dell'apparato.

Il mancato rispetto di queste istruzioni provocherà morte o gravi infortuni.

电击、爆炸或电弧危险

- 在安装或卸载各种附件、硬件或者电缆之前或移除系统的任何护盖或元器件前，请先断开电源。
- 在安装或拆卸产品之前，从本产品和电源上拔下电源线的插头。
- 始终按照指示使用合适的额定电压传感器确认所有电源已关闭。
- 装回并固定好系统的所有护盖或元件之后再给产品供电。
- 操作本产品时，只使用指定的电压。
- 由于本产品不带电源开关，请确保先连接一个电源开关后再将电源接入到产品。
- 务必对本产品的FG端子进行接地。

不遵循上述说明将导致人员伤亡。

감전, 폭발 또는 아크 플래시 위험성

- 시스템에서 커버 또는 부재를 제거하기 전이나, 부품, 하드웨어 또는 케이블을 설치하거나 제거하기 전에는 정지에서 모든 전원을 차단하십시오.
- 제품을 설치하거나 제거하기 전에 이 제품과 전원 공급장치 모두에서 전원 케이블을 분리하십시오.
- 지정된 위치와 시점에서 전원이 꺼지는지 확인하려면 항상 적절한 정격 전압 감지 장치를 사용하십시오.
- 이 제품에 전원을 공급하기 전에 시스템의 모든 커버 또는 부재를 다시 장착하고 고정하십시오.
- 이 제품을 작동할 때는 지정된 전압만 사용하십시오.
- 이 제품에는 전원 스위치가 장착되지 않았으므로 반드시 전원 공급장치에 전원 스위치를 연결하십시오.
- 반드시 이 제품의 FG 단자를 접지하십시오. 이 지침을 준수하지 않을 경우 사망하거나 중상을 입을 수 있습니다.



⚠ DANGER / 危険 / DANGER / GEFAHR / PELIGRO / PERICOLO / 危険 / 위험

<p>POTENTIAL FOR EXPLOSION</p> <ul style="list-style-type: none"> Do not use this product in hazardous environments or locations other than Class I, Division 2, Groups A, B, C, and D. Substitution of any component may impair suitability for Class I, Division 2. Do not connect or disconnect this product unless power has been switched off or the area is known to be non-hazardous. Do not attempt to install, operate, modify, maintain, service, or otherwise alter this product except as permitted in this manual. Unpermitted actions may impair the suitability of this product for Class I, Division 2 operation. <p>Failure to follow these instructions will result in death or serious injury.</p>	<p>爆発のおそれ</p> <ul style="list-style-type: none"> 本製品は危険な環境内や Class I, Division 2, Groups A, B, C, D 以外の場所で使用しないでください。 Class I, Division 2 への適合性を損なうおそれがあるので代替部品は使用しないでください。 電源を遮断するか、危険区域でないことが確認できない限り、装置の切り離しをしないでください。 本書で許可されていない方法で本製品を設置、操作、変更、保守、修理したり改造したりしないでください。許可されていない行為は、本製品の Class I, Division 2 における作動の適合性を損なうおそれがあります。 <p>上記の指示に従わないと、死亡または重傷を負うことになります。</p>	<p>RISQUE D'EXPLOSION</p> <ul style="list-style-type: none"> N'utilisez pas le produit dans des environnements ou des endroits dangereux autres que ceux de Classe I, Division 2, Groupes A, B, C et D. Le remplacement de n'importe quel composant peut nuire à la conformité à la Classe I, Division 2. Assurez-vous que l'alimentation est coupée ou que la zone ne présente aucun danger avant de connecter ou déconnecter le produit. Ne tentez pas d'installer, d'opérer, de modifier, d'entretenir, de réparer ou autrement modifier ce produit sauf si autorisé dans ce manuel. Les actions non autorisées peuvent nuire à l'aptitude au fonctionnement de Classe I, Division 2 du produit. <p>Le non-respect de ces instructions provoquera la mort ou des blessures graves.</p>	<p>EXPLOSIONSGEFAHR</p> <ul style="list-style-type: none"> Verwenden Sie dieses Produkt nicht in Gefahrenbereichen oder an Orten, die nicht Klasse 1, Division 2, Gruppe A, B, C und D entsprechen. Der Austausch einer Komponente kann die Eignung für Klasse 1, Division 2 gefährden. Schließen Sie dieses Produkt nur an bzw. trennen Sie es nur von der Stromzufuhr, wenn Sie zuvor die Stromversorgung abgeschaltet haben oder wenn bekannt ist, dass im betreffenden Bereich keine Gefahr besteht. Versuchen Sie nicht, dieses Produkt entgegen den Beschreibungen und Anweisungen in dieser Anleitung zu installieren, zu betreiben, zu warten oder anderweitige Arbeiten daran vorzunehmen. Handlungen, die nicht den Beschreibungen und Hinweisen in dieser Anleitung entsprechen, können die Eignung dieses Produkts für den Betrieb gemäß Klasse 1, Division 2 gefährden. <p>Die Nichtbeachtung dieser Anweisungen führt zu Tod oder schweren Verletzungen.</p>
<p>POSIBILIDAD DE EXPLOSIÓN</p> <ul style="list-style-type: none"> No utilice este producto en entornos peligrosos o en lugares distintos a la Clase I, División 2, Grupos A, B, C y D. Si sustituye cualquier componente, puede anular la conformidad con la Clase I, División 2. No conecte ni desconecte este producto a menos que haya apagado la alimentación eléctrica o esté seguro de que la zona no es peligrosa. No intente instalar, manejar, modificar, realizar servicios de mantenimiento ni alterar de cualquier otra forma este producto, excepto en los casos permitidos en este manual. Las acciones no permitidas pueden anular la conformidad de uso de Clase 1, División 2 de este producto. <p>El incumplimiento de estas instrucciones provocará lesiones graves o incluso la muerte.</p>	<p>POSSIBILITÀ DI ESPLOSIONI</p> <ul style="list-style-type: none"> Non utilizzare questo prodotto in ambienti pericolosi o in siti diversi da quelli della Classe I, Divisione 2, Gruppi A, B, C e D. La sostituzione di qualsiasi componente può compromettere l'idoneità alla Classe I, Divisione 2. Non collegare né scollegare questo prodotto a meno che non sia stata disattivata l'alimentazione o non sia stato accertato che l'area non è soggetta a rischi. Non tentare di installare, azionare, modificare, fare manutenzione, assistenza o altro che alteri questo prodotto, eccetto quanto consentito in questo manuale. Azioni non consentite potrebbero compromettere l'idoneità del prodotto per il funzionamento in Classe I, Divisione 2. <p>Il mancato rispetto di queste istruzioni provocherà morte o gravi infortuni.</p>	<p>可能存在爆炸危险</p> <ul style="list-style-type: none"> 请勿在 1 级 2 区 A, B, C 和 D 组以外的危险环境或位置使用本产品。 请勿使用可能会削弱对 1 级 2 区适用性的替换组件。 除非电源已关闭或确定操作区域无危险, 否则请勿连接本产品或断开本产品的连接。 除非本手册中允许, 否则请勿尝试安装、操作、修改、维护、保养或改造本产品。未经准许的操作会损害本产品 1 级 2 区操作的适用性。 <p>不遵循上述说明将导致人员伤亡。</p>	<p>폭발 가능성</p> <ul style="list-style-type: none"> 이 제품을 클래스 I, 디비전 2, 그룹 A, B, C, D 이외의 위험한 환경이나 장소에서 사용하지 마십시오. 구성 부품을 대체하면 클래스 I, 디비전 2에 적합하지 않을 수 있습니다. 전원이 꺼져 있거나 해당 구역이 확실히 위험하지 않은 구역이 아닌 경우 이 제품을 연결하거나 분리하지 마십시오. 이 설명서에서 허용한 것을 제외하고 제품을 설치, 작동, 개조, 유지보수, 정비 또는 기타 다른 방법으로 변경하려고 시도하지 마십시오. 허용되지 않은 작업을 수행할 경우 이 제품이 클래스 I, 디비전 2에 해당하는 작동에 적합하지 않을 수 있습니다. <p>이 지침을 준수하지 않을 경우 사망하거나 중상을 입을 수 있습니다.</p>

⚠ CAUTION / 注意 / ATTENTION / VORSICHT / AVISO / AVVERTENZA / 注意 / 주의

<p>RISK OF BURNING INJURY</p> <ul style="list-style-type: none"> Do not touch the bezel or rear chassis during operation. Wear appropriate gloves when operating in ambient temperatures less than 0 °C (32 °F) or greater than 60 °C (140 °F). <p>Failure to follow these instructions can result in injury or equipment damage.</p>	<p>火傷のおそれ</p> <ul style="list-style-type: none"> 操作中はベゼルや後部の外枠に触れないでください。 周囲温度が 0 °C (32 °F) 未満もしくは 60 °C (140 °F) を超過する場合の操作には、適切な手袋を使用してください。 <p>上記の指示に従わないと、傷害または物的損害を負う可能性があります。</p>	<p>RISQUE DE BRÛLURES</p> <ul style="list-style-type: none"> Ne touchez pas la lunette ou le châssis arrière pendant le fonctionnement. Porter des gants appropriés lors de l'utilisation dans des températures ambiantes inférieures à 0 °C (32 °F) ou supérieures à 60 °C (140 °F). <p>Le non-respect de ces instructions peut provoquer des blessures ou des dommages matériels.</p>	<p>VERBRENNUNGSGEFAHR</p> <ul style="list-style-type: none"> Berühren Sie während des Betriebs nicht den Rahmen oder die Gehäuserückseite. Tragen Sie Handschuhe bei Betrieb in Umgebungstemperaturen unter 0 °C (32 °F) oder über 60 °C (140 °F). <p>Die Nichtbeachtung dieser Anweisungen kann Verletzungen oder Sachschäden zur Folge haben.</p>
<p>RIESGO DE QUEMADURAS</p> <ul style="list-style-type: none"> No toque el bisel ni la carcasa trasera durante la operación. Asegúrese de usar guantes adecuados cuando trabaje en temperaturas ambientes inferiores a los 0 °C (32 °F) o superiores a los 60 °C (140 °F). <p>El incumplimiento de estas instrucciones puede causar lesiones o daños al equipo.</p>	<p>RISCHIO DI USTIONI</p> <ul style="list-style-type: none"> Non toccare la montatura o il telaio posteriore durante il funzionamento. Indossare guanti appropriati quando si opera a temperature inferiori a 0 °C (32 °F) o superiori a 60 °C (140 °F). <p>Il mancato rispetto di queste istruzioni può provocare infortuni o danni alle apparecchiature.</p>	<p>烧伤风险</p> <ul style="list-style-type: none"> 请勿在运行期间触摸挡板或后壳。 在低于 0 °C (32 °F) 或高于 60 °C (140 °F) 的环境下操作时, 请戴上适当的手套。 <p>不遵循上述说明可能导致人身伤害或设备损坏。</p>	<p>화상 위험</p> <ul style="list-style-type: none"> 작동 중에 베젤 또는 후면 세시를 만지지 마십시오. 주위 온도가 0 °C (32 °F) 미만 또는 60 °C (140 °F)를 초과하는 경우에는 적절한 장갑을 착용하십시오. <p>이 지침을 준수하지 않을 경우 부상을 입거나 장비가 손상을 받을 수 있습니다.</p>

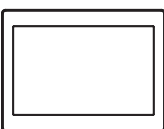
Package Contents/ 梱包内容 / Contenu de l'emballage/ Lieferumfang/ Contenido del paquete/ Contenuto della confezione/ 装箱物品 / 패키지 내용물

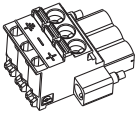
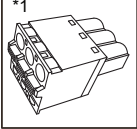
<p>1 </p> <p>2 </p> <p>3 </p> <p>4 </p> <p>5 Warning/ Caution Information x 1</p> <p>*1 Straight type for SP-5490WA</p> <p>Confirme que los siguientes elementos estén presentes. Si descubriese que falta algún elemento o que hay alguno dañado, comuníquese inmediatamente con el servicio de atención al cliente.</p> <p>1 Serie SP5000X eXtreme Display (PFXSP5•90WAD) x 1</p> <p>2 Junta de instalación (unida a este producto) x 1</p> <p>3 Conector de alimentación CC (en ángulo recto) x 1</p> <p>4 Guía de instalación (presente) x 1</p> <p>5 Información sobre las advertencias y precauciones x 1</p> <p>*1 Tipo recto para SP-5490WA</p>	<p>以下のアイテムがすべて揃っていることを確認してください。万一破損や部品不足、その他お気付きの点がありましたら、弊社カスタマーセンターまでご連絡ください。よろしくお願いいたします。</p> <p>1 SP5000X シリーズエクストリームディスプレイ (PFXSP5•90WAD) x 1</p> <p>2 防滴ガスケット (本体に装着) x 1</p> <p>3 DC 電源コネクタ (ライトアングルタイプ) x 1</p> <p>4 取扱説明書 (本書) x 1</p> <p>5 安全に関する使用上の注意 x 1</p> <p>*1 SP-5490WA にはストレートタイプが同梱されています。</p> <p>Verificare che l'elenco dei seguenti articoli sia presente. In caso di danni o di mancanza, contattare il supporto clienti.</p> <p>1 Serie SP5000X eXtreme Display (PFXSP5•90WAD) x 1</p> <p>2 Guarnizione di installazione (fissata al prodotto) x 1</p> <p>3 Connettore per alimentatore CC (tipo ad angolo destro) x 1</p> <p>4 Guida di installazione (la presente guida) x 1</p> <p>5 Informazioni di Avvertenza/Attenzione x 1</p> <p>*1 Tipo lineare per SP-5490WA</p>	<p>Veillez confirmer que les articles suivants sont présents. Si vous constatez que des articles sont endommagés ou manquants, contactez l'assistance à la clientèle.</p> <p>1 SP5000X Series eXtreme Display (PFXSP5•90WAD) x 1</p> <p>2 Joint d'installation (fixé sur le produit) x 1</p> <p>3 Connecteur d'alimentation CC (angle droit) x 1</p> <p>4 Guide d'installation (ce guide) x 1</p> <p>5 Informations d'avertissement et de mise en garde x 1</p> <p>*1 Type droit pour SP-5490WA</p> <p>请确认备有以下所列项目。如果您发现有任何损坏或缺失, 请立即与客服人员联系。</p> <p>1 SP5000X 系列 eXtreme Display (PFXSP5•90WAD) x 1</p> <p>2 安装垫圈 (已装配在产品上) x 1</p> <p>3 DC 电源连接器 (右角类型) x 1</p> <p>4 安装指南 (本指南) x 1</p> <p>5 警告 / 小心信息 x 1</p> <p>*1 用于 SP-5490WA 的直通型</p>	<p>Bitte überprüfen Sie, ob die nachfolgend aufgeführten Komponenten vorhanden sind. Sollte sich herausstellen, dass etwas fehlt oder beschädigt ist, setzen Sie sich bitte mit dem Kundendienst in Verbindung.</p> <p>1 eXtreme Display SP5000X-Serie (PFXSP5•90WAD) x 1</p> <p>2 Montagedichtung (diesem Produkt beigelegt) x 1</p> <p>3 Gleichspannungs-Versorgungsstecker (rechtckig) x 1</p> <p>4 Installationsanleitung (dieses Handbuch) x 1</p> <p>5 Warnhinweise / Vorsichtsmaßnahmen x 1</p> <p>*1 Gerader Typ für SP-5490WA</p> <p>목록에 있는 다음 항목이 있는지 확인하십시오. 손상되거나 누락된 항목이 있는 경우 고객 지원부로 연락하십시오.</p> <p>1 SP5000X 시리즈 eXtreme 디스플레이 (PFXSP5•90WAD) 1개</p> <p>2 설치 가스킷 (이 제품에 부착되어 있음) 1개</p> <p>3 DC 전원 공급장치 커넥터 (직각형) 1개</p> <p>4 설치 설명서 (이 설명서) 1부</p> <p>5 경고 / 주의 정보 안내서 1부</p> <p>*1 SP-5490WA의 경우 직선형</p>
--	---	--	--

Model Numbers/ 型式 / Numéros de modèle/ Typennummern/ Números de modelo/ Codici prodotto/ 型号 / 모델 번호

SP5000X Series/SP5000X 시리즈 / SP5000X Series/ SP5000X-Serie/Serie SP5000X/Serie SP5000X/ SP5000X 系列/SP5000X 시리즈	eXtreme Display/ 엑스트림디스플레이 / eXtreme 디스플레이	SP-5490WA	PFXSP5490WAD*1
		SP-5690WA	PFXSP5690WAD*1
		SP-5790WA	PFXSP5790WAD*1

*1 Includes models with additional alphanumeric characters at the end of the model number.
 NOTE: These models can be connected to only SP5000X Series eXtreme Box (SP-5B90).
 *1 Incluye modelos con caracteres alfanuméricos adicionales al final del número de modelo.
 NOTA: Estos modelos sólo pueden conectarse a la Serie SP5000X eXtreme Box (SP-5B90).
 *1 型式の末尾に英数字が付加される場合があります。
 注記：これらの機種は、SP5000X シリーズエクストリームボックス (SP-5B90) のみと接続できます。
 *1 Comprende i modelli con caratteri alfanumerici aggiuntivi al termine del numero di modello.
 NOTA: Questi modelli si possono collegare solo alla serie SP5000X eXtreme Box (SP-5B90).
 *1 Inclut les modèles avec des caractères alphanumériques à la fin du numéro de modèle.
 REMARQUE : ces modèles ne peuvent être connectés qu'à l'équipement SP5000X Series eXtreme Box (SP-5B90).
 *1 包括在模型号码末端附带字母数字字符的型号。
 注意：这些型号只能连接到 SP5000X 系列 eXtreme Box (SP-5B90).
 *1 Eingeschlossen sind auch Typen mit zusätzlichen alphanumerischen Zeichen am Ende der Typennummer.
 HINWEIS: Diese Typen können nur an die eXtreme Box der SP5000X-Serie (SP-5B90) angeschlossen werden.
 *1 형식의 끝에 영숫자가 부가되는 경우가 있습니다.
 참고: 이 모델들은 SP5000X 시리즈 eXtreme 박스(SP-5B90)에만 연결할 수 있습니다.

Parts Identification/ 各部名称 / Identification des pièces/ Bauteilkennzeichnung/ Identificación de piezas/ Identificazione delle parti/ 部件标识 / 부품 식별

A: Bezel B: Power plug connector	A: 베젤 B: 전원코넥터
A : Lunette B : Connecteur de fiche d'alimentation	A: Lünette B: Netzstecker
A: Bisel B: Conector de alimentación	A: Lunetta B: Connettore della spina di alimentazione
A: 挡板 B: 电源插头连接器	A: 베젤 B: 전원 플러그 커넥터

General Specifications/ 一般仕様 / Caractéristiques générales/ Allgemeine Daten/ Especificaciones generales/ Specifiche generali/ 一般规格 / 일반 사양

Rated input voltage / 定格電圧 / Tension d'entrée nominale / Nominal Eingangsspannung / Tensión de entrada nominal / Tensione d'ingresso nominale / 额定输入电压 / 정격 입력 전압	12...24 Vdc
Input voltage limits/ 電圧許容範囲 / Limites de tension d'entrée/Grenzwerte für die Eingangsspannung/Limites de tensión de entrada/ Limiti di ingresso nominale/ 输入电压限制 / 입력 전압 제한치	10.8...28.8 Vdc
Power consumption (max including Box Module) / 消費電力 (最大値: ボックスモジュールも含む) / Consommation d'alimentation (max. pour Box Module) / Leistungsaufnahme (max. einschl. Box-Modul) / Consumo de energía (máx. incluido el Box Module) / Assorbimento (massimo, compreso il Box Module) / 功耗 (最大, 包括主机模块) / 소비 전력(박스 모듈 포함 시 최대)	SP-5490WA: 29 W SP-5690WA: 37 W SP-5790WA: 48 W
Ambient air temperature / 使用周囲温度 / Température de l'air ambiant / Umgebungstemperatur / Temperatura ambiente / Temperatura ambiente dell'aria / 环境温度 / 주변 공기 온도	SP-5490WA: -30...65 °C (-22...149 °F)*1 (T4) SP-5690WA: -30...70 °C (-22...158 °F)*1 (T4) SP-5790WA: -20...60 °C (-4...140 °F)*1 (T4)
Ambient air and storage humidity (non condensing, wet bulb temperature 39 °C [102.2 °F] or less) / 使用および保存周囲湿度 (結露のないこと、湿球温度 39 °C [102.2 °F] 以下) / Air ambiant et humidité de rangement (sans condensation, température du thermomètre mouillé 39 °C [102,2 °F] ou moins) / Umgebungs- und Lagerfeuchtigkeit (nicht kondensierend, Feuchtkugeltemperatur 39 °C [102,2 °F] oder weniger) / Humedad de almacenamiento y aire ambiente (sin condensación, temperatura de bulbo húmedo 39 °C [102,2 °F] o menos) / Umidità ambiente dell'aria e di magazzino (non condensante, temperatura bulbo umido 39 °C [102,2 °F] o minore) / 环境温度和存储湿度 (无冷凝, 湿球温度 39 °C [102.2 °F] 或更低) / 주변 공기 및 보관 습도(비응결, 습구 온도 39 °C [102.2 °F] 이하)	10%...90% RH
Pollution degree / 汚染度 / Degré de pollution / Verschmutzungsgrad / Grado de contaminación / Grado di inquinamento / 汚染等级 / 오염도	3 for front face, 2 for other sides/ 3 (フロント面), 2 (その他の面) / 3 pour la face avant, 2 pour les autres côtés/ 3 für die Front, 2 für die anderen Seitenteile/ 3 para la cara frontal, 2 para los otros lados/ 3 per il lato anteriore, 2 per gli altri lati/ 正面为 3, 其他面为 2 / 3 (앞면), 2 (다른 면)
Atmospheric pressure (operating altitude) / 耐気圧 (使用高度: 海拔) / Pression atmosphérique (altitude de fonctionnement) / Atmosphärischer Druck (Betriebshöhe) / Presión atmosférica (altitud de funcionamiento) / Pressione atmosferica (altitudine di funzionamento) / 大气压力 (工作海拔高度) / 대기압(작동 고도)	800...1,114 hPa (2,000 m [6,561 ft] or lower/ 以下 / ou moins/ oder niedriger/ o menos/ o minore/ 或更低 / 이하)

*1 When installing and wiring/ 取り付けおよび配線時 / Lors de l'installation et du câblage/ Montage und Verkabelung/ Cuando realice la instalación y el cableado/ Nell'installazione e cablaggio/ 安装和接线时 / 설치 및 배선 시:
 SP-5490WA: -5...65 °C (23...149 °F)
 SP-5690WA: -5...70 °C (23...158 °F)
 SP-5790WA: -5...60 °C (23...140 °F)

Panel Cut Dimensions/ パネルカット寸法 / Dimensions de l'ouverture du panneau/ Abmessungen des Schaltfelausschnitts/ Dimensiones del corte del panel/ Dimensioni dell'apertura del pannello/ 面板开孔尺寸 / 패널 컷 치수

	A	B	C
SP-5490WA	190 mm (+1/-0 mm) (7.48 in [+0.04/-0 in])	135 mm (+1/-0 mm) (5.31 in [+0.04/-0 in])	1.6... 5 mm (0.06... 0.2 in)
SP-5690WA	295 mm (+1/-0 mm) (11.61 in [+0.04/-0 in])	217 mm (+1/-0 mm) (8.54 in [+0.04/-0 in])	
SP-5790WA	394 mm (+1/-0 mm) (15.51 in [+0.04/-0 in])	250 mm (+1/-0 mm) (9.84 in [+0.04/-0 in])	

Installation/ 取り付け / Installation/ Montage/ Instalación/ Installazione/ 安装 / 설치

Installation Requirement:

This product is designed for use on flat surfaces of IP66F, IP67F, Type 4X (indoor and outdoor use), Type 12 and Type 13 enclosure.

Be aware of the following when building this product into an end-use product:

- The rear face of this product is not approved as an enclosure. When building this product into an end-use product, be sure to use an enclosure that satisfies standards as the end-use product's overall enclosure.
- Install this product in an enclosure with mechanical rigidity.
- The front face of this product is designed for indoor and outdoor use, and for use in a wet location. UL certification obtained is for indoor and outdoor use for the front side, and indoor use only for other sides.
- Install and operate this product with its front panel facing outward.

NOTE: IP66F and IP67F are not part of the UL certification.

取り付け条件:

本製品は、IP66F、IP67、タイプ 4X (室内および屋外使用)、タイプ 12 およびタイプ 13 エンクロージャーの平面上に取り付けられるように設計されています。

- 本製品を機器に組み込む場合は、以下の事項にご注意ください。
- 本製品の背面部はエンクロージャーとして認定されていません。本製品を機器に組み込む際は、機器全体として規格に適合するエンクロージャーを構成してください。
- 本製品は剛性の高いエンクロージャーに取り付けてください。
- 本製品のフロント面は、室内、屋外、および湿気のある場所での使用を前提に設計されています。フロント面は室内および屋外使用、それ以外の面は屋内使用のみで UL 認証を取得しています。
- 本製品は前面取り付けで使用してください。

注記: IP66F および IP67F は UL 認証には該当しません。

Exigences d'installation :

Ce produit est conçu pour utilisation sur une surface plane d'une enveloppe IP66F, IP67F, Type 4X (usage intérieur et extérieur), Type 12 et Type 13.

Soyez conscient des points suivants lors de la construction de ce produit en un produit d'utilisation finale :

- La face arrière de ce produit n'est pas approuvée comme boîtier. Lors de la construction de ce produit en un produit d'utilisation finale, assurez-vous d'utiliser un boîtier qui satisfait aux normes en tant que boîtier global du produit d'utilisation finale.
- Installez ce produit dans un boîtier équipé d'une rigidité mécanique.
- La face avant de ce produit est conçue pour une utilisation en intérieur ou extérieur et dans un endroit humide. La certification UL obtenue est pour une utilisation en intérieur ou extérieur pour la face avant, et une utilisation en intérieur seulement pour les autres faces.
- Installez et opérez ce produit avec sa face avant orientée vers l'extérieur.

REMARQUE: IP66F et IP67F ne font pas partie de la certification UL.

Installationsanforderungen:

Dieses Produkt ist für die Verwendung auf flachen Oberflächen von Gehäusen des IP66F, IP67F, Typ 4X (Innen/ und Außenbereich), Typ 12 und Typ 13 ausgelegt.

Bitte beachten Sie Folgendes beim Einbau des Produkts in ein Endverwendungsprodukt:

- Die Rückseite dieses Produkts ist nicht als Gehäuse zugelassen. Beim Einbau dieses Produkts in ein Endverwendungsprodukt achten Sie bitte darauf, dass ein Gehäuse verwendet wird, das als solches den üblichen Standards entspricht.
- Montieren Sie dieses Produkt in einem mechanisch stabilen Gehäuse.
- Die Frontseite dieses Produkts ist für die Verwendung im Innen- und Außenbereich sowie in nassen Bereichen ausgelegt. Die UL-Zertifizierung gilt für die Verwendung der Frontseite im Innen- und Außenbereich sowie für die Verwendung der anderen Seiten ausschließlich im Innenbereich.
- Dieses Produkt muss mit seiner Frontseite nach außen montiert und betrieben werden.

HINWEIS: IP66F und IP67F sind nicht Bestandteil der UL-Zertifizierung.

Requisitos de instalación:

Este producto está diseñado para usar en las superficies planas de IP66F, IP67F, Tipo 4X (para uso en interiores y exteriores), Tipo 12 y Tipo 13 de carcasas. Tenga en cuenta la siguiente información cuando instale este equipo en un producto de uso final:

- La parte posterior de este producto no es una carcasa aprobada. Cuando instale este equipo en un producto de uso final, asegúrese de usar una carcasa que cumpla las normas como carcasa general del producto de uso final.
- Instale este producto en una carcasa con rigidez mecánica.
- La parte frontal de este producto está diseñada para uso en interiores y exteriores, y para uso en un lugar húmedo. La certificación UL obtenida es para uso en interiores y exteriores para la parte frontal, y para uso en interiores solamente para las otras partes.
- Instale y use este producto con el panel frontal dando hacia afuera.

NOTA: IP66F y IP67F no forman parte de la certificación UL.

Requisiti per l'installazione:

Questo prodotto è stato progettato per essere utilizzato sulle superfici piane di un involucro IP66F, IP67F, Tipo 4X (per usi interni ed esterni), Tipo 12 e Tipo 13.

Far attenzione a quanto segue quando si trasforma questo prodotto in un prodotto dedicato:

- La faccia posteriore del prodotto non è qualificata come custodia. Quando si trasforma questo prodotto in un prodotto personalizzato, accertarsi di utilizzare una custodia che soddisfi gli standard di custodia completa del prodotto personalizzato.
- Installare questo prodotto in un involucro con rigidità meccanica.
- Il lato anteriore di questo prodotto è stato progettato per l'uso sia interno, sia esterno agli edifici, anche in punti dove può essere bagnato. La certificazione UL ottenuta vale per usi interni ed esterni per quanto riguarda il lato anteriore, solo per uso interno per quanto riguarda tutti gli altri lati.
- Installare e azionare il prodotto con il pannello anteriore rivolto in fuori.

NOTA: IP66F è IP67F non fanno parte della certificazione UL.

安装要求:

此产品适合在 IP66F、IP67F、类型 4X (室内和室外使用)、类型 12 和类型 13 机柜的平面上使用。将此产品集成到终端使用产品时注意以下事项:

- 此产品的后面未被准许用作机柜。将此产品集成到终端使用产品时,务必将符合标准的机柜用作终端使用产品的整体机柜。
- 将本产品安装在具有足够机械强度的机柜中。
- 本产品正面适合在室内、户外及潮湿环境使用。获得的 UL 认证,产品前面适用于室内和户外,其他面仅限室内使用。
- 安装和操作本产品时使其前面板朝外。

注意: IP66F 和 IP67F 不是 UL 认证的一部分。

설치 요구 사항:

이 제품은 IP66F, IP67F, 4X형 (실내 및 옥외용), 12형 및 13형 인클로저 의 평평한 표면에서 사용할 수 있도록 설계되었습니다.

- 이 제품을 최종 사용 제품에 설치할 때는 다음에 유의하십시오.
- 이 제품의 후면은 인클로저로 승인받지 않았습니다. 이 제품을 최종 사용 제품에 설치할 때 최종 사용 제품의 전체 인클로저는 반드시 표준을 충족하는 인클로저를 사용하십시오.
- 이 제품을 기계적 강도가 충분한 인클로저에 설치하십시오.
- 이 제품의 앞면은 실내, 옥외 및 습기가 있는 장소에서의 사용을 전제로 설계되어 있습니다. 앞면은 실내 및 옥외, 이외의 면은 실내 전용으로 UL 인증을 취득하고 있습니다.
- 전면 패널을 바깥쪽으로 향하게 하여 제품을 설치 및 작동하십시오.

참고: IP66F와 IP67F는 UL 인증의 일부가 아닙니다.

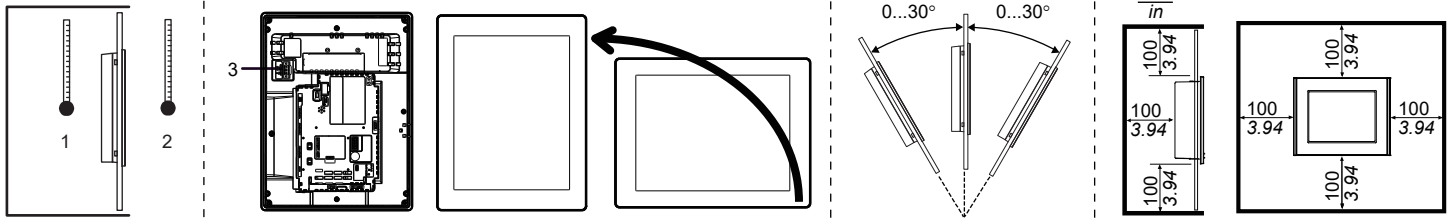

1 Internal temperature/ 盤内温度 /Température interne/Innentemperatur/Temperatura interna/Temperatura interna/ 内部温度 / 내부 온도
 2 External temperature/ 表示面側温度 /Température externe/Außentemperatur/Temperatura externa/Temperatura esterna/ 外部温度 / 외부 온도
 3 Power connector/ 電源コネクタ / Connecteur d'alimentation/ Netzanschluss/ Conector de alimentación/ Connettore di alimentazione/ 电源接头 / 전원 커넥터

NOTE:

- Metal reinforcing strips may be attached to the inside of the wall, near the panel-cut, to increase its rigidity.
- Even if the installation wall thickness is within the specified range, depending on wall's material, size, and installation location of this product and other devices, the installation wall could warp. To prevent warping, the installation surface may need to be strengthened.
- Check that the ambient air temperature and the ambient humidity are within their specified ranges. When installing this product in a cabinet or enclosure, the ambient air temperature is the cabinet's or enclosure's internal and external temperature.
- Be sure that heat from surrounding equipment does not cause this product to exceed its standard operating temperature.
- When mounting this product vertically, ensure that the right side of this product faces up. In other words, the DC power connector should be at the top.
- For vertical mounting, make sure your screen editing software supports vertical installation.
- When installing this product in a slanted position, the product face should not incline more than 30°.
- Ensure you have enough space to insert and remove the storage card.

REMARQUE :

- Des bandes métalliques de renforcement peuvent être fixées à l'intérieur du mur, à proximité de la découpe, pour en augmenter la robustesse.
- Même si l'épaisseur de la paroi du montage se situe dans la plage spécifiée, le panneau pourrait se déformer, en fonction du matériau, de la taille et de l'emplacement de l'installation du produit et d'autres périphériques. Pour éviter la déformation, la surface du montage devra peut-être être renforcée.
- Assurez-vous que la température de l'air ambiant et l'humidité ambiante sont comprises dans les plages indiquées. Lors de l'installation du produit dans une armoire ou un boîtier, la température ambiante de fonctionnement est la température interne ou externe de l'armoire ou du enveloppe.
- Assurez-vous que la chaleur dégagée par les équipements situés à proximité n'entraîne pas un dépassement de la température de fonctionnement standard du produit.
- Lors du montage vertical du produit, assurez-vous que le côté droit du produit est orienté vers le haut. En d'autres mots, le connecteur d'alimentation c.c. devra se situer sur le dessus.
- Pour un montage vertical, assurez-vous que votre logiciel d'édition d'écrans prend en charge l'installation verticale.
- Lors de l'installation du produit dans une position inclinée, l'inclinaison ne doit pas dépasser 30°.
- Assurez un espace adéquat pour insérer et retirer la carte de stockage.

NOTA:

- Puede colocar tiras metálicas de refuerzo en el interior del panel, cerca del corte, para aumentar la rigidez.
- Si bien el espesor de la pared de instalación se encuentra dentro del rango especificado, la pared de instalación se puede deformar según el material, tamaño y ubicación de este producto y de otros dispositivos. Para evitar que se deforme, es posible que sea necesario reforzar la superficie de instalación.
- Compruebe que la temperatura ambiente y humedad ambiente se encuentren dentro de los niveles especificados. Cuando instale este producto en un armario o en una carcasa, la temperatura ambiente es la temperatura interna y externa de la carcasa.
- Asegúrese de que el calor desprendido por el equipo adyacente no ocasione que este producto supere su temperatura de funcionamiento estándar.
- Cuando coloque este producto verticalmente, asegúrese de que el lado derecho de la unidad esté orientado hacia arriba. Es decir, el conector de alimentación CC debe estar situado en la parte superior.
- Para el montaje vertical, asegúrese de que el software de edición de pantallas admita la instalación vertical.
- Cuando instala este producto en posición inclinada, la cara del mismo no debe inclinarse más de 30°.
- Asegúrese de que haya suficiente espacio para insertar y extraer la tarjeta de almacenamiento.

注意:

- 可以在安装面板内的开孔处加上金属加固条以增强稳固性。
- 即使安装面板的厚度在指定的范围之内,由于面板材质、尺寸、本产品安装位置和其他设备等原因,面板也可能发生弯曲。因此,可能需要对安装表面进行加固。
- 确保环境温度和湿度在指定范围内。当在机柜或机箱中安装本产品时,“环境温度”是指机柜或机箱的内部和外部温度。
- 请确保周围设备的散热不会导致本产品超出其标准工作温度。
- 当将本产品垂直安装时,请将产品的右侧朝上放置。即,DC 电源接头侧需要朝上放置。
- 垂直安装时,确保您的画面编辑软件支持垂直安装。
- 在倾斜位置安装本产品时,面板表面的倾斜度不得超过 30°。
- 确保您有足够的空间来插入和卸下存储卡。

注記:

- 盤内側のパネルカット付近に金属製の補強板を取り付けることで、強度を向上させることができます。
- パネル厚範囲であっても、パネルの材質、大きさによっては本製品や接続機器の取り付け位置によりパネルが反る場合があります。パネルの反りを防止するためには、補強板をつけることも有効です。
- 使用周囲温度と使用周囲湿度が指定の範囲内にあることを確認のうえ、使用してください。本製品をケースやエンクロージャーに組み込んで使用する場合は、盤内と表示面側の両方の温度を使用周囲温度としてください。
- 他の機器の発熱で本製品が過熱しないようにしてください。
- 縦取り付けの場合は、本製品の右側面が上になっていることを確認してください。つまり、DC 電源コネクタが上になるようにしてください。
- 縦取り付けの場合は、ご使用の画面作成ソフトウェアでの対応状況をご確認ください。
- 本製品を斜めに設置する場合は、垂直より 30° 以内にしてください。
- ストレージカードを挿入または取り外すために十分なスペースを設けてください。

HINWEIS:

- Bei Bedarf können Verstärkungen an der Innenseite der Wand in der Nähe des Ausschnitts für das Gerät angebracht werden, um die Steifigkeit zu erhöhen.
- Selbst wenn sich die Wanddicke innerhalb des angegebenen Bereichs befindet, kann es je nach Gerätewandmaterial, -größe und Montageort dieses Produkts und anderer Geräte zu Verformungen kommen. Um einer solchen Verformung vorzubeugen, muss die Montageoberfläche möglicherweise verstärkt werden.
- Stellen Sie sicher, dass Umgebungstemperatur und Luftfeuchtigkeit innerhalb der vorgeschriebenen Bereiche liegen. Bei der Installation dieses Produkts in einem Schaltschrank oder Gehäuse bezieht sich die Umgebungstemperatur auf die interne und externe Temperatur des Schaltschranks bzw. Gehäuses.
- Vergewissern Sie sich, dass durch die von umgebenden Geräten abgestrahlte Wärme nicht zu einer Überschreitung der Standard-Betriebstemperatur dieses Produkts führt.
- Bei vertikaler Montage dieses Produkts sollte darauf geachtet werden, dass die rechte Seite des Geräts nach oben zeigt. Das bedeutet, der DC-Netzanschluss sollte oben sein.
- Stellen Sie bei einer vertikalen Montage sicher, dass Ihre Bildschirmbearbeitungs-Software eine vertikale Ausrichtung unterstützt.
- Bei Installation dieses Produkts in schräger Lage darf die Front nicht mehr als 30° geneigt sein.
- Sorgen Sie dafür, dass ausreichend Platz vorhanden ist, um die Speicherkarte einzuführen und zu entfernen.

NOTA:

- È possibile fissare strisce metalliche di rinforzo all'interno del pannello accanto all'apertura, per aumentarne la rigidità.
- Anche se lo spessore della parete di installazione è compreso nell'intervallo specificato, a seconda del materiale della parete, della dimensione e della posizione di installazione del prodotto e di altri dispositivi, la parete di installazione potrebbe deformarsi. Per evitare la deformazione, la superficie di installazione potrebbe richiedere un rinforzo.
- Accertarsi che la temperatura ambiente dell'aria e l'umidità ambiente siano comprese nei campi specificati. Quando si installa il prodotto in un cabinet o in una custodia, la temperatura ambiente dell'aria è quella della temperatura interna ed esterna del cabinet o della custodia.
- Accertarsi che il calore generato dalle apparecchiature circostanti non determini il superamento della temperatura di funzionamento standard del prodotto.
- Quando si monta il prodotto in posizione verticale, accertarsi che il lato destro del prodotto sia rivolto in alto. In altre parole, il connettore di alimentazione CC dovrebbe trovarsi sulla sommità.
- Per il montaggio verticale, accertarsi che il software di editing del proprio schermo supporti l'installazione verticale.
- Quando si installa l'apparato in posizione obliqua, la sua faccia non dovrebbe essere inclinata più di 30°.
- Accertarsi di lasciare spazio sufficiente per inserire e rimuovere la scheda di memoria.

참고:

- 금속 보강대를 벽 내부나 패널 컷 근처에 부착하여 강도를 높일 수 있습니다.
- 설치하는 벽의 두께가 지정된 범위 내에 있더라도 벽의 소재, 크기, 제품 및 기타 장치의 설치 위치에 따라 설치하는 벽이 휘 수 있습니다. 휨을 방지하기 위해 설치 표면을 보강해야 할 수도 있습니다.
- 주변 공기 온도와 주변 습도가 지정된 범위 내에 있는지 확인하십시오. 이 제품을 캐비닛이나 인클로저 내부에 설치할 때 주변 공기 온도는 캐비닛이나 인클로저의 내부 및 외부 온도입니다.
- 주위에 있는 장비에서 발산하는 열로 인해 제품의 표준 작동 온도가 초과되지 않도록 하십시오.
- 이 제품을 세로로 장착할 때는 제품의 올바른 쪽이 위를 향하도록 하십시오. 구체적으로 DC 전원 공급장치 커넥터가 상단에 위치해야 합니다.
- 세로로 설치하려면 화면 사용 중인 편집 소프트웨어가 세로 설치를 지원해야 합니다.
- 이 제품을 경사진 곳에 설치할 때는 제품 앞면이 30° 이상 기울어지면 안 됩니다.
- 저장 카드를 삽입하고 제거할 수 있는 충분한 공간을 확보하십시오.

Installing to the Panel/ パネルへの取り付け / Installation sur le panneau/ Montage in den Ausschnitt/ Instalación en el panel/ Installazione su pannello/ 安装到面板 / 패널에 설치하기

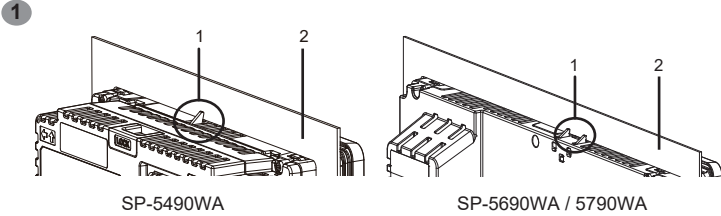

SP-5490WA

SP-5690WA / 5790WA

- 1 Anti-drop lock
- 2 Panel
- 3 Installation fastener
- 4 L-shaped part of the Installation fastener

Number of Installation Fasteners

15-inch model: Top - 2, Bottom - 2, Right - 2, Left - 2
 12-inch model or smaller: Top - 2, Bottom - 2, Right / Left - 0

NOTE:

- The necessary torque for installation fasteners is 0.7 N•m (6.2 lb-in).
- If the panel is thick (approximately 5 mm [0.2 in]), you may have trouble straightening the L-shaped part of the installation fastener. If this happens, push the display module from the front as you tighten the screws.

- 1 脱落防止フック
- 2 パネル
- 3 取り付け金具
- 4 取り付け金具の L 型部分

取り付け金具数

15 型モデル: 上面 - 2、底面 - 2、右側面 - 2、左側面 - 2
 12 型モデル以下: 上面 - 2、底面 - 2、右側面 / 左側面 - 0

注記:

- 取り付け金具の適正な締め付けトルクは 0.7 N•m (6.2 lb-in) です。
- パネルが厚い (約 5 mm [0.2 in]) 場合、取り付け金具の L 型部分が回らないことがあります。その場合は本製品を正面から押さえながらネジを締めてください。

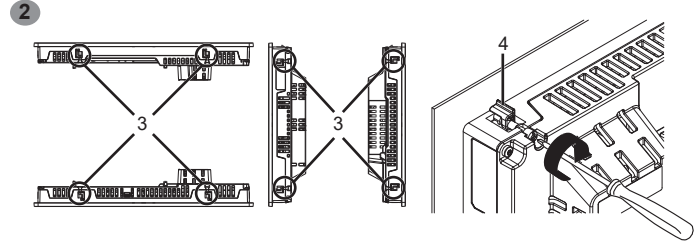

- 1 Verrou anti-chute
- 2 Panneau
- 3 Fixation d'installation
- 4 Partie en forme de L de la fixation d'installation

Nombre d'attaches d'installation

Modèle 15 pouces: Haut - 2, Bas - 2, Droite - 2, Gauche - 2
 Modèle 12 pouces ou plus petit: Haut - 2, Bas - 2, Droite / Gauche - 0

REMARQUE:

- Le couple nécessaire pour les fixations d'installation est de 0,7 N•m (6,2 lb-in).
- Si le panneau est épais (environ 5 mm [0,2 in]), vous pouvez avoir des difficultés à redresser la partie en forme de L de la fixation d'installation. Si c'est le cas, poussez le Display Module à partir de l'avant lorsque vous serrez les vis.

- 1 Fallsicherung
- 2 Montageplatte
- 3 Montagehalter
- 4 L-förmiges Teil der Montagebefestigung

Anzahl Montagehalter

15-Zoll-Modelle: Oben - 2, Unten - 2, Rechts - 2, Links - 2
 12-Zoll-Modelle oder kleinere Modelle: Oben - 2, Unten - 2, Rechts / Links - 0

HINWEIS:

- Das erforderliche Anzugsdrehmoment für Montagehalter beträgt 0,7 N•m (6,2 lb-in).
- Bei einer dickeren Montageplatte (ca. 5 mm [0,2 in]) ist es möglicherweise schwieriger, das L-förmige Teil der Montagebefestigung auszurichten. Sollte dies der Fall sein, drücken Sie von der Front gegen das Display-Modul, während Sie die Schrauben anziehen.

- 1 Seguro anticaída
- 2 Panel
- 3 Fijación de montaje
- 4 Parte acodada de la fijación de montaje

N.º de fijaciones de montaje

Modelo de 15": Superior - 2, Inferior - 2, Derecha - 2, Izquierda - 2
 Modelo de 12" o más pequeño: Superior - 2, Inferior - 2, Derecha / Izquierda - 0

NOTA:

- El par de apriete necesario para las fijaciones de montaje es de 0,7 N•m (6,2 lb-in).
- Si el panel es espeso (aproximadamente 5 mm [0,2 in]), puede tener dificultad para enderezar la parte acodada de la fijación de montaje. Si esto sucede, empuje el módulo de visualización hacia atrás desde la parte frontal mientras aprieta los tornillos.

- 1 Blocco anticaduta
- 2 Pannello
- 3 Elemento di fissaggio
- 4 Parte a forma di L dell'elemento di fissaggio

Numero di elementi di fissaggio

Modello a 15 pollici: Alto - 2, Basso - 2, Destra - 2, Sinistra - 2
 Modello a 12 pollici o più piccolo: Alto - 2, Basso - 2, Destra / Sinistra - 0

NOTA:

- La coppia necessaria per gli elementi di fissaggio dell'installazione è 0,7 N•m (6,2 lb-in).
- Se il pannello dovesse essere spesso (approssimativamente 5 mm [0,2 in]), si potrebbero avere dei problemi nel raddrizzare la parte a forma di L dell'installazione dell'elemento di fissaggio. In tal caso, spingere il Display Module da davanti mentre si stringono le viti.

- 1 防坠锁
- 2 面板
- 3 安装扣件
- 4 安装扣件的 L 型部分

固定扣件数

15 英寸型号: 上 - 2, 下 - 2, 右 - 2, 左 - 2
 12 英寸或更小型号: 上 - 2, 下 - 2, 右 / 左 - 0

注意:

- 安装扣件需要的力矩为 0.7 N•m (6.2 lb-in)。
- 如果面板较厚 (约 5 mm [0.2 in])，则可能无法正常拧紧安装扣件的 L 型部分。如果发生这种情况，请在拧紧螺钉时，从前面推显示模块。

- 1 낙하 방지 잠금장치
- 2 패널
- 3 설치 패스너
- 4 설치 패스너의 L자 부분

설치 패스너 개수

15인치 모델: 상단 - 2, 하단 - 2, 오른쪽 - 2, 왼쪽 - 2
 12인치 이하 모델: 상단 - 2, 하단 - 2, 오른쪽 / 왼쪽 - 0

참고:

- 설치 패스너에 필요한 토크는 0.7 N•m (6.2 lb-in)입니다.
- 패널이 두꺼운 경우 (약 5 mm [0.2 in]), 설치 패스너의 L자 부분을 똑바로 펴기 어려울 수 있습니다. 이 경우 나사를 조이면서 전면으로부터 디스플레이 모듈을 누르십시오.

Removing from the Panel/ パネルからの取り外し / Retrait du panneau/ Entfernen aus dem Ausschnitt/ Desinstalar del panel/ Rimozione dal pannello/ 从面板上拆下 / 패널에서 제거하기

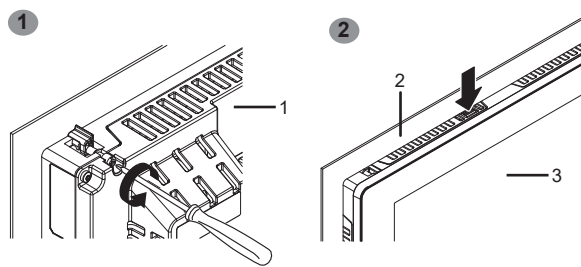

- 1 Rear side
- 2 Panel
- 3 Front side

NOTE: If the panel is thick (approximately 5 mm [0.2 in]), you may have trouble straightening the L-shaped part of the installation fastener. If this happens, push the display module from the front as you loosen the screws.

- 1 背面
- 2 パネル
- 3 前面

注記: パネルが厚い (約 5 mm [0.2 in]) 場合、取り付け金具の L 型部分が回らないことがあります。その場合は本製品を正面から押さえながらネジを緩めてください。

- 1 Côté arrière
- 2 Panneau
- 3 Côté avant

REMARQUE: Si le panneau est épais (environ 5 mm [0,2 in]), vous pouvez avoir des difficultés à redresser la partie en forme de L de la fixation d'installation. Si c'est le cas, poussez le Display Module à partir de l'avant lorsque vous desserrez les vis.

- 1 Rückseite
- 2 Montageplatte
- 3 Front

HINWEIS: Bei einer dickeren Montageplatte (ca. 5 mm [0,2 in]) ist es möglicherweise schwieriger, das L-förmige Teil der Montagebefestigung auszurichten. Sollte dies der Fall sein, drücken Sie von der Front gegen das Display-Modul, während Sie die Schrauben lockern.

- 1 Posterior
- 2 Panel
- 3 Frente

NOTA: Si el panel es espeso (aproximadamente 5 mm [0,2 in]), puede tener dificultad para enderezar la parte acodada de la fijación de montaje. Si esto sucede, empuje el módulo de visualización hacia atrás desde la parte frontal mientras afloja los tornillos.

- 1 Parte posteriore
- 2 Pannello
- 3 Lato anteriore

NOTA: Se il pannello dovesse essere spesso (approssimativamente 5 mm [0,2 in]), si potrebbero avere dei problemi nel raddrizzare la parte a forma di L dell'installazione dell'elemento di fissaggio. In tal caso, spingere il Display Module da davanti mentre si allentano le viti.

- 1 后面
- 2 面板
- 3 前面

注意: 如果面板较厚 (约 5 mm [0.2 in])，则可能无法正常拧紧安装扣件的 L 型部分。如果发生这种情况，请在松开螺钉时，从前面推显示模块。

- 1 후면
- 2 패널
- 3 전면

참고: 패널이 두꺼운 경우 (약 5 mm [0.2 in]), 설치 패스너의 L자 부분을 똑바로 펴기 어려울 수 있습니다. 이 경우 나사를 풀면서 전면으로부터 디스플레이 모듈을 누르십시오.

Wiring/ 配線 / Câblage/ Kabelverbindungen/ Cableado/ Cablaggio/ 接线 / 배선

- Make sure the ground wire is either the same or heavier gauge than the power wires.
- Do not use aluminum wires in the power supply power cord.
- To prevent the possibility of a terminal short, use a pin terminal that has an insulating sleeve.
- If the ends of the individual wires are not twisted correctly, the wires may create a short circuit.
- The conductor type is solid or stranded wire.
- Use copper wire rated for 75 °C (167 °F) or higher.
- Use the SELV (Safety Extra-Low Voltage) circuit and LIM (Limited Energy) circuit for DC input.
- 接地線には電源線と同じかそれ以上の太さの線を使用してください。
- 電源用のケーブルにアルミニウム電線を使用しないでください。
- 短絡防止のため、推奨する絶縁スリーブ付き棒端子をご使用ください。
- より線を使用する場合、芯線のよじりが適切でない、芯線のヒゲ線同士またはヒゲ線と隣の電極とが短絡するおそれがあります。
- 芯線の種類は単線またはより線です。
- 温度定格が 75 °C (167 °F) 以上の銅芯線を使用してください。
- DC 入力には、SELV (安全超低電圧) 回路と LIM (限定エネルギー) 回路を使用してください。
- Assurez-vous que le fil de terre soit du même calibre ou supérieur par rapport aux fils d'alimentation.
- N'utilisez pas des fils en aluminium pour le cordon d'alimentation.
- Pour éviter la possibilité d'un court-circuit de borne, utilisez une borne à broche équipée d'une gaine isolante.
- Si les extrémités de chaque fil ne sont pas torsadées correctement, les fils peuvent créer un court circuit.
- Le type de conducteur est un fil rigide ou torsonné.
- Utilisez un fil de cuivre classé pour une température de 75 °C (167 °F) ou supérieure.
- Utilisez le circuit SELV (Safety Extra-Low Voltage) et le circuit LIM (Limited Energy) pour l'entrée C.C.
- Achten Sie darauf, dass der Erdungsdraht gleich stark oder stärker ist als die Leistungsdrähte.
- Verwenden Sie keine Aluminiumdrähte im Netzkabel für die Stromversorgung.
- Um die Möglichkeit eines Klemmenkurzschlusses zu vermeiden, vermeiden Sie Steckklemmen mit Isolierummantelung.
- Sind die Enden der einzelnen Drähte nicht korrekt verdreht, können die Drähte einen Kurzschluss hervorrufen.
- Beim Leitertyp handelt es sich um einen Volldraht oder einen verselten Draht.
- Verwenden Sie einen Kupferdraht für min. 75 °C (167 °F).
- Verwenden Sie für den DC-Eingang SELV-Schaltung (Safety Extra-Low Voltage) und LIM-Schaltung (Limited Energy).

- Asegúrese de que el cable de tierra sea del mismo calibre que los cables de alimentación o mayor.
- No utilice alambres de aluminio en el cable de alimentación.
- Para evitar la posibilidad de un cortocircuito en el terminal, use un borne con una manga aislante.
- Si los extremos de los alambres individuales no están trenzados correctamente, pueden producir un cortocircuito.
- El tipo de conductor es un cable sólido o trenzado.
- Utilice alambre de cobre clasificado para 75 °C (167 °F) o superior.
- Use el circuito SELV (Safety Extra-Low Voltage) y un circuito LIM (Limited Energy) para la entrada de CC.
- Verificare che il cavo di terra abbia una portata uguale o superiore ai cavi di alimentazione.
- Non utilizzare cavi di alluminio per il cavo elettrico di alimentazione.
- Per evitare la possibilità di un cortocircuito del terminale, utilizzare un terminale pin che abbia un manicotto di isolamento.
- Se le estremità dei singoli fili non sono ritorti correttamente, i fili potrebbero creare un cortocircuito.
- Il conduttore è costituito da un filo rigido o intrecciato.
- Usare cavi in rame omologato per temperature di 75 °C (167 °F) o superiori.
- Utilizzare il circuito SELV (Safety Extra-Low Voltage) e il circuito LIM (Limited Energy) per l'input CC.
- 確保地線在規格上与电源线相同或比电源线重。
- 不要在电源线中使用铝线。
- 为了防止终端短路, 请使用带有隔离套的引脚终端。
- 如果单根线的两端绞合不正确, 则电线可能造成短路。
- 导线类型为实心或绞合型。
- 使用 75 °C (167 °F) 或更高额定值的铜线。
- 使用直流电时, 请使用安全特低电压 (SELV) 电路和限能 (LIM) 电路。
- 점지 전선 무게가 전원 전선과 같거나 더 무거워야 합니다.
- 전원 공급 장치의 전원 코드에는 알루미늄 전선을 사용하지 마십시오.
- 단자의 단락 가능성을 방지하기 위해 절연 슬리브가 있는 핀 단자를 사용하십시오.
- 개별 전선의 끝이 제대로 꼬여 있지 않으면 단락을 일으킬 수 있습니다.
- 단체 유형은 고형 전선이거나 연선입니다.
- 75 °C (167 °F) 이상용 정격 구리 전선을 사용하십시오.
- DC 입력에는 SELV(Safety Extra-Low Voltage) 회로와 LIM(Limited Energy) 회로를 사용하십시오.

Power cord diameter/ 電源ケーブルの太さ / Diamètre du cordon d'alimentation/ Stromkabel-Durchmesser/ Diámetro del cable de alimentación/ Diametro del cavo/ 电源线直径 / 전원 코드 직경	0.75...2.5 mm ² (18...13 AWG) ¹	Recommended driver/ 推奨ドライバー / Pilote recommandé/ Empfohlener Schraubendreher/ Controlador de dispositivo recomendado/ Driver consigliato/ 推荐使用的螺丝刀 / 권장 드라이버	SZS 0.6 x 3.5 (1205053) ²
Conductor type/ 芯線の状態 / Type de conducteur/ Leitertyp/ Tipo de conductor/ Tipo di conduttore/ 导体类型 / 도체 유형	Solid or stranded wire/ 単線またはより線 / Fil massif ou multibrin/ Massivdraht oder Litzendraht/ Cable rígido o trenzado/ Filo pieno o intrecciato/ 实心或绞合型 / 고형 전선 또는 연선	Recommended pin terminals/ 推奨棒端子 / Bornes à broche recommandées/ Empfohlene Steckerklemmen/ Terminales de pines recomendados/ Terminali pin consigliati/ 推荐使用的引脚端子 / 권장 핀 단자	3201288 AI 0,75-10 GY ² 3200182 AI 1-10 RD ² 3200195 AI 1,5-10 BK ² 3202533 AI 2,5-10 BU ²
Conductor length/ 芯線の長さ / Longueur du conducteur/ Leiterlänge/ Lunghezza conduttore/ 导体长度 / 도체 길이		Recommended pin terminal crimp tool/ 推奨棒端子用圧着工具 / Outil de sertissage de borne à broche recommandé/ Empfohlenes Steckerklemmen-Crimpwerkzeug/ Tenaza recomendada para el terminal de pines/ Utensile di crimpaggio consigliato per i terminali pin/ 推荐使用的引脚端子压接工具 / 권장 핀 단자 압착 공구	CRIMPFOX 6 ²

- *1 For UL compatibility, use AWG 14 or AWG 13.
- *2 Items are manufactured by Phoenix Contact.
- *1 Para la compatibilidad UL, use AWG 14 o AWG 13.
- *2 Los productos son fabricados por Phoenix Contact.
- *1 UL 対応の場合は AWG 14, または AWG 13 を使用してください。
- *2 品目はフェニックス・コンタクト (株) 製です。
- *1 Per la compatibilità UL, usare AWG 14 o AWG 13.
- *2 Elementi prodotti da Phoenix Contact.
- *1 Pour la compatibilité UL, utilisez AWG 14 ou AWG 13.
- *2 Les articles sont fabriqués par Phoenix Contact.
- *1 为兼容 UL 标准, 请使用 AWG 14 或 AWG 13.
- *2 这些器件由 Phoenix Contact 生产。
- *1 Verwenden Sie zur UL-Kompatibilität AWG 14 oder AWG 13.
- *2 Teile werden von Phoenix Contact hergestellt.
- *1 UL 호환성을 확보하려면 AWG 14 또는 AWG 13을 사용하십시오.
- *2 이 품목들은 Phoenix Contact에서 제조되었습니다.

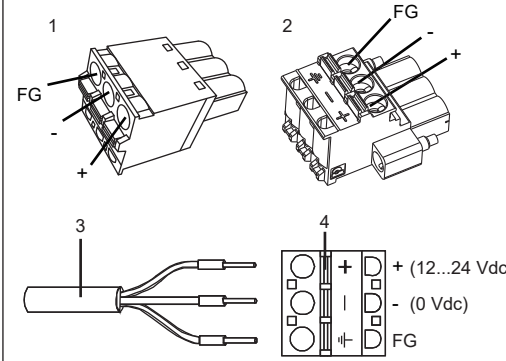

+	12...24 Vdc
-	0 Vdc
FG	Grounded terminal connected to the panel chassis./ 本製品の筐体に接続されている接地用端子 / Borne de terre raccordée au châssis du panneau./ Am Gehäuse des Geräts angeschlossene, geerdete Klemme./ Terminal con toma de tierra conectado a la carcasa del panel./ Terminale a massa collegato al telaio del pannello./ 连接到面板底座的接地端子。 / 패널 새시에 연결된 접지 단자.

- 1 PFZXZCBCNDC1 (gerade für SP-5490WA)
- 2 PFZXZCHCNDC3 (rechtwinklig für SP-5690WA / 5790WA)
- 3 Gleichspannungskabel
- 4 Öffnungsknopf
- HINWEIS:** Löten Sie den Draht nicht direkt am Netz-Crimp-Pin fest.
- 1 PFZXZCBCNDC1 (tipo recto para SP-5490WA)
- 2 PFZXZCHCNDC3 (ángulo recto para SP-5690WA / 5790WA)
- 3 Cable de alimentación CC
- 4 Botón de apertura
- NOTA:** No suelde el alambre directamente al pin a presión.
- 1 PFZXZCBCNDC1 (Tipo lineare per SP-5490WA)
- 2 PFZXZCHCNDC3 (Tipo ad angolo retto per SP-5690WA / 5790WA)
- 3 Cavo di alimentazione CC
- 4 Pulsante di apertura
- NOTA:** Non saldare il cavo direttamente al pin di crimpaggio dell'alimentazione.
- 1 PFZXZCBCNDC1 (用于 SP-5490WA 的直通型)
- 2 PFZXZCHCNDC3 (用于 SP-5690WA / 5790WA 的直角型)
- 3 DC 电源线
- 4 打开按钮
- 注意: 请勿将导线直接焊接到电源接线端上。
- 1 PFZXZCBCNDC1 (type droit pour SP-5490WA)
- 2 PFZXZCHCNDC3 (type angle droit pour SP-5690WA / 5790WA)
- 3 Cordon d'alimentation CC
- 4 Bouton d'ouverture
- REMARQUE:** Ne soudez pas le fil directement sur la broche à pince de l'alimentation.
- 참고: 전선을 전원 압착 핀에 직접 납땜하지 마십시오.

Precautions/ 注意事項 / Précautions à observer/ Vorsichtsmaßnahmen/ Precauciones/ Precauzioni/ 注意事項 / 주의 사항

After checking the wiring route carefully, use this product with FG connected to ground.

Grounding
Functional grounding: Grounding resistance of 100 Ω or less and a wire of 2 mm² (AWG 14) or thicker, or your country's applicable standard.

Después de comprobar la ruta del cableado detenidamente, use este producto con el FG conectado a tierra.

Puesta a tierra
Terminal de toma de tierra: Resistencia de tierra de 100 Ω o inferior y un cable de 2 mm² (AWG 14) o más grueso, o las normas aplicables de su país.

配線をよく確認してから、FG をグラウンドに接続して本製品を使用してください。

接地
機能接地：D 種接地 (SG-FG 共通)

Dopo aver controllato attentamente il tracciato del cablaggio, usare questo prodotto con lo scarico a terra collegato.

Messa a terra
Messa a terra funzionale: Resistenza di massa di 100 Ω o minore e un cavo di 2 mm² (AWG 14) o di maggior spessore, oppure gli standard locali vigenti.

Après avoir vérifié soigneusement la direction du câble, utilisez ce produit lorsque la borne FG est mise à la terre.

Mise à la terre
Mise à la terre fonctionnelle: Résistance de mise à la terre de 100 Ω ou inférieure et un câble de 2 mm² (AWG 14) ou plus épais, ou selon les normes applicables de votre pays.

仔細检查接线路径, 在 FG 已连接地线时使用本产品。

接地
功能接地：接地电阻为 100 Ω, 采用 2 mm² (AWG 14) 以上的电线或您所在国家/地区适用的标准。

Verwenden Sie dieses Produkt nach genauer Überprüfung der Verkabelung, wobei die Gehäuseerde (FG) mit der Erde verbunden sein muss.

Erdung
Funktionserdung: Erdungswiderstand von 100 Ω oder weniger und einem Draht von mindestens 2 mm² (AWG 14) Dicke oder gemäß der in Ihrem Land geltenden Norm.

배선 경로를 주의하여 확인 후, FG를 접지에접속한 상태에서 이 제품을 사용하십시오.

접지
기능 접지 접지 저항 100 Ω, 2 mm² (AWG 14) 또는 더 두꺼운 전선이나 해당 국가의 적용규격.

Replacing the Installation Gasket/ 防滴ガスケットの交換 / Remplacement du joint d'installation/ Austausch der Montagedichtung/ Sustitución de la junta de instalación/ Sostituzione della guarnizione d'installazione/ 更換安裝墊圈 / 설치 개스킷 교체하기

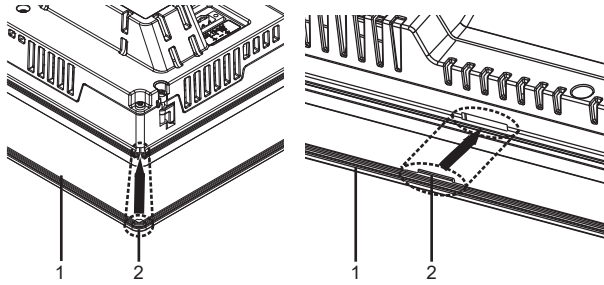

	Installation gasket/ 防滴ガスケット / Joint d'installation/ Installationsdichtung/ Junta de instalación/ Guarnizione d'installazione/ 防水橡皮墊圈 / 설치 개스킷
SP-5490WA	PFXZCDWG72
SP-5690WA	PFXZCDWG122
SP-5790WA	PFXZCHWG154

- 1 Installation gasket/ 防滴ガスケット / Joint d'installation/ Montagedichtung/ Junta de instalación/ Guarnizione d'installazione/ 安裝墊圈 / 설치 개스킷
- 2 Protruding point/ 突起物 / Point en saillie/ Hervorstehende Punkte/ Punto saliente/ Punto sporgente/ 突出头 / 돌출부

Regular Cleaning/ 通常の手入れ / Nettoyage régulier/ Regelmäßige Reinigung/ Limpieza habitual/ Pulizia regolare/ 定期清洁 / 정기적 청소

When this product gets dirty, soak a soft cloth in water with a neutral detergent, wring the cloth tightly and wipe this product.

本製品が汚れた時には、柔らかい布に水でうすめた中性洗剤をしみこませて固く絞り、汚れを拭き取ります。

Quand le produit devient sale, trempez un chiffon doux dans de l'eau mélangée à un détergent neutre, essorez le chiffon fermement et nettoyez-le.

Wenn das Gerät verschmutzt ist, tränken Sie ein weiches Tuch in Wasser mit einem neutralen Reinigungsmittel, wringen Sie das Tuch sorgfältig aus und wischen Sie dann das Produkt mit dem Tuch ab.

Quando este producto se ensucie, empape un paño suave en agua y detergente neutro, escurra el paño con fuerza y limpie este producto.

Quando la superficie o la cornice dello schermo sono sporche, bagnare un panno morbido in acqua con un detergente neutro, strizzarlo e pulire l'apparato.

若产品变脏, 请将软布泡入水中, 加入中性清洁剂, 再将布拧干后擦拭本产品。

디스플레이 표면이나 프레임이 더러워지면 물에 중성세제를 풀어 부드러운 천을 적신 후 꼭 짜서 디스플레이를 닦습니다.

UKCA, Chinese RoHS/ 中国 RoHS/ RoHS chinois/ Chinesische RoHS/ RoHS chino/ RoHS cinese/ 中文 RoHS/ 중국 RoHS

中国 RoHS 相关资料

(本资料是中国 RoHS 的必备资料。)(This information is essential for China RoHS.)

15 部件名称 Part Name	有害物质 Hazardous Substances					
	铅 (Pb)	汞 (Hg)	镉 (Cd)	六价铬 (Cr (VI))	多溴联苯 (PBB)	多溴二苯醚 (PBDE)
金属部件 Metal parts	○	○	○	○	○	○
塑料部件 Plastic parts	○	○	○	○	○	○
电子件 Electronic	×	○	○	○	○	○
触点 Contacts	○	○	○	○	○	○
线缆和线缆附件 Cables & cabling accessories	○	○	○	○	○	○

本表格依据 SJ/T 11364 的规定编制。
○：表示该有害物质在该部件所有均质材料中的含量均在 GB/T 26572 规定的限量要求以下。
×：表示该有害物质至少在该部件的某一均质材料中的含量超出 GB/T 26572 规定的限量要求。
This table is made according to SJ/T 11364.
○: Indicates that the concentration of hazardous substance in all of the homogeneous materials for this part is below the limit as stipulated in GB/T 26572.
×: Indicates that concentration of hazardous substance in at least one of the homogeneous materials used for this part is above the limit as stipulated in GB/T 26572.



UK Representative:
Schneider Electric Limited
Stafford Park 5, Telford, TF3 3BL, United Kingdom

Manufacturer:
Schneider Electric Industries SAS
35 rue Joseph Monier, Rueil Malmaison 92500, France